



מי בת-ים תאגיד מים וביוב בע"מ

מכרז פומבי מס' 04/17

**הזמנה להציע הצעות להתקשרות בחוזה
לביצוע עבודות איטום מגדל מים רמת יוסף**

אוקטובר 2017



רשימת מסמכים וצורפות

מכרז מס' 04/17

מסמך א' - הזמנה להציע הצעות

- מסמך א(1) - תצהיר על תשלום שכר מינימום והעסקת עובדים כדין
- מסמך א(2) - ערבות בנקאית להצעה
- מסמך א(3) - אישור בדבר ניסיון קודם ועמידה בתנאי סף 3.4
- מסמך א(4) - תצהיר העדר תביעות משפטיות
- מסמך א(5) - תצהיר בדבר העדר הרשעות פליליות
- מסמך א(6) - תצהיר בדבר העדר הרשעות/ תביעות בהתאם לחוקי העבודה

מסמך ב' - הצעת והצהרת המציע

מסמך ג' - הסכם

- | | | |
|---|---|----------------|
| הצעת המציע | - | מסמך ג (1) |
| נוסח ערבות בנקאית להבטחת ביצוע החוזה. | - | מסמך ג (2) |
| נוסח אישור על עריכת ביטוחים. | - | מסמך ג (3) |
| נוסח הצהרת הקבלן – פטור מאחריות. | - | מסמך ג (3) (1) |
| נוסח הצהרת הקבלן – עבודות בחום. | - | מסמך ג (3) (2) |
| נספח בטיחות והצהרת בטיחות. | - | מסמך ג (4) |
| הוראות רלבנטיות מתוך חוק עבודת נוער, התשי"ג – 1953. | - | מסמך ג (5) |
| מפרט טכני ופרטים נלווים | - | מסמך ג (6) |
| כתב כמויות | - | מסמך ג (7) |
| רשימת תוכניות | - | מסמך ג (8) |
| נוסח "צו התחלת עבודה" | - | מסמך ג (9) |



מסמך א'

הזמנה להציע הצעות - מכרז מס' 04/17 תאגיד המים והביוב מי בת ים

1. כללי

תאגיד המים והביוב מי בת ים בע"מ (להלן: "החברה" ו/או "המזמינה") מזמינה בזה הצעות מחיר לביצוע עבודות טיפול בסדקים ואיטום מגדל מים בשכונת רמת יוסף בבת ים, בהתאם להוראות לתנאים ולמפרטים כאמור במסמכי המכרז (להלן: "העבודות").

יובהר כי כל מקום בו מפורט תיאור התפקיד בלשון זכר הכוונה גם ללשון נקבה וכן להפך.

2. עיקרי ההתקשרות

2.1 הפרטים המובאים בסעיף זה להלן הינם כלליים בלבד והוראות הסעיף תחייבנה את הצדדים רק במקרים אשר בהם אין התייחסות אחרת מפורטת ומפורשת באיזה ממסמכי המכרז. הייתה התייחסות אחרת כאמור באיזה ממסמכי המכרז, תחייב ההוראה האחרת והמפורטת.

2.2 זוכה במכרז יידרש לבצע עבודות טיפול בסדקים ואיטום מגדל מים בשכונת רמת יוסף בבת ים, אשר נפחו הוא כ- 750 מ"ק, ובכלל זה, איתור סדקים ונזילות וטיפול בהם, הכנה ואיטום שטח המעטפת הפנימית של המגדל, וכיו"ב, הכל כמפורט במכרז זה, על כל חלקיו ונספחיו, ולשביעות רצון החברה ו/או המפקח מטעמה.

2.3 העבודות יתבצעו במועדים ובזמנים שיידרשו על ידי המזמינה.

2.4 הזוכה יידרש לספק את כל כוח האדם, החומרים, הציוד והמתקנים הדרושים לביצוע העבודות.

2.5 הצעת המציע תוגש בהתאם למפרט המצורף למכרז **כמסמך ג(6)**. הצעת המציע תמולא בעט כחול. אין לתקן להוסיף או לשנות פרט מפרטי המכרז ו/או את תוכן סעיפי ההזמנה להציע הצעות ו/או טופס הצהרת המשתתף ו/או החוזה, אלא לרשום את ההצעה בלבד. אי מילוי תנאים אלו ו/או הוספת פרטים עלול לגרום לפסילת ההצעה.

2.6 בתמורה לקיום התחייבויותיו עפ"י מסמכי המכרז, יהיה הזוכה זכאי לתמורה, בהתאם לאמור במסמכי המכרז כמפורט **במסמך ג(1)** ולחוזה ההתקשרות (מסמך ג').



2.7. התמורה תיחשב ככוללת את כל ההוצאות, מכל מין וסוג שהוא, הכרוכות בביצוע העבודות, לרבות כל התיאומים הנדרשים וקבלת כל האישורים הנדרשים עפ"י כל דין. התמורה לא תשתנה מכל סיבה שהיא. למחירים שבהצעת המשתתפים – כתב הכמויות **במסמך ג(7)** יתווסף מע"מ, בשיעור החוקי שיהיה בתוקף במועד ביצוע התשלום וכנגד המצאת חשבונית מס כדין.

2.8. בתום כל חודש במהלך ביצוע עבודות הפיתוח, יגיש הקבלן לאישור החברה חשבון בגין העבודות, אשר בוצעו על-ידו במהלך החודש החולף. כל חשבון ישולם בתנאים של "שוטף + 60 ימים" לאחר אישור החשבון.

2.9. לחברה שמורה הזכות לשנות את היקף העבודות, להוסיף או להפחית, בכל עת, כפי שתמצא לנכון וללא כל הגבלה שהיא, בהתאם לצרכיה, והתמורה בגין השינויים כאמור תחושב בהתאם להוראות המפורטות לעניין זה בחוזה ההתקשרות.

3. תנאי סף להשתתפות במכרז

רשאים להשתתף במכרז ולהגיש הצעות רק מציעים העונים על כל הדרישות והתנאים המצטברים שלהלן:

3.1. א. המציע הינו בעל ניסיון קודם, בעבודות איטום מגדלי מים מסוג העבודות נשוא המכרז, עבור רשויות מקומיות ו/או תאגידי מים ו/או מקורות, לרבות ניסיון באיטום לפחות 3 בריכות מי שתייה ו/או מאגרי מים ו/או מגדל מים, בנפח מינימאלי של 1,000 קוב לפחות, בין השנים 2013-2016, בהיקף של לפחות 300,000 ₪ לפרויקט.

ב. המציע הינו בעל ניסיון בביצוע הזרקות בלפחות 2 בריכות/מגדלים בנפח של 1,000 קוב לפחות, כל אחת, הכול בשיטות ובחומרים המפורטים במפרט הטכני (מסמך ג(6)).

3.2. המציע הינו תאגיד משפטי רשום (חברה או שותפות רשומה) או עוסק מורשה.

3.3. המציע הינו קבלן רשום בפנקס הקבלנים, בהתאם להוראות חוק רישום קבלנים לעבודות בנאות, התשכ"ט-1969, לביצוע עבודות בניה ענף ראשי 100 ו/או ענף 134 איטום מבנים.

3.4. המציע בעל היקף פעילות כספית המתאים להצעתו בפועל.



3.5. בבעלות או ברשות המציע הציוד, הכישורים, הניסיון, המיומנות, האמצעים, הידע, כוח האדם הדרוש והיכולת לבצע את השירותים ו/או העבודות לשביעות רצונה של החברה, והמתאים לביצוע העבודות.

3.6. ההצעה תוגש על ידי ישות משפטית אחת בלבד וכל המסמכים הנדרשים במכרז, הניסיון, הערבות הבנקאית והסיווג, יהיו על שם המציע.

3.7. המציע או מי מטעמו לא הורשע בשלוש השנים האחרונות בעבירה פלילית אחת או יותר מבין העבירות המנויות בחוקי העבודה המפורטים **במסמך א(6)**.

על אף האמור לעיל בסעיף זה, רשאית ועדת מכרזים להחליט מטעמים מיוחדים שיירשמו שלא לדחות הצעה במכרז אף אם התקיים לגביה הרשעה כאמור, בהחלטה כאמור רשאית הוועדה להתחשב, בין השאר, בהתנהלותו של המציע, בדרך כלל, בכל הקשור לשמירת זכויות עובדים וכן ביחס שבין היקף פעילות המציע שבשלה הורשע או נקנס בשל הפרת דיני העבודה לבין היקף פעילותו הכולל.

3.8. המציע רכש את מסמכי המכרז.

3.9. המציע צירף להצעתו ערבות בנקאית, בהתאם להוראות מסמכי המכרז.

3.10. העדר הרשעה ו/או חקירה של המציע ו/או מנהליו הבכירים בעבירה שיש עמה קלון או בעבירה שנושאה פיסקאלי, כגון, אי העברת ניכויים, אי דיווח לרשויות המס, אי מתן קבלות רשמיות וכד', זולת אם חלפה תקופת ההתיישנות, לפי חוק המרשם הפלילי ותקנות השבים, התשמ"א-1981; היה המעוניין להשתתף במכרז תאגיד - היעדר הרשעה גם לגבי בעלי השליטה בו ומנהליו הבכירים.

3.11. תנאי הסף שבסעיפים 3.1-3.10 יכולים להתקיים ע"י המציע או ע"י קבלן משנה מטעמו.

לא מילא מציע אחר איזה מהתנאים להשתתפות במכרז, רשאית המזמינה, מטעם זה בלבד ולפי שיקול דעתה הבלעדי והמוחלט, לפסול את הצעתו של המציע. או לחלופין לבקש כי ישלים ו/או יתקן ו/או יבהיר איזה מהנתונים שבהצעתו ו/או המסמכים שצורפו לה.



4. תקופת הביצוע

- 4.1 תחילת תקופת הביצוע על ידי הזוכה הינה במועד שיקבע על ידי החברה בצו התחלת העבודה כמפורט **במסמך ג(9)** למכרז זה.
- 4.2 משך תקופת הביצוע הינו שלושה חודשים ממועד התחלת העבודה הקבוע בצו התחלת העבודה, ובהתאם ללוח זמנים שייקבע על ידי החברה.

5. מסמכי ההצעה

- 5.1 כל מציע יצרף להצעתו את **כל** המסמכים שלהלן :
- 5.1.1 סט מלא של מסמכי המכרז, לרבות הודעות למציעים שנשלחו על ידי המזמינה בכתב (ככל שנשלחו), כשהם חתומים ע"י המציע.
- 5.1.2 קבלה על רכישת מסמכי המכרז על שם המציע. הקבלה לא ניתנת להעברה.
- 5.1.3 הזוכה ימציא ויציג בפני החברה, עם הגשת ההצעה תעודת עוסק מורשה ואישור פטור מניכוי מס במקור. במידה ולא יציג הזוכה אישור כאמור, החברה תנכה מכל תשלום לזוכה כל מס, היטל או ניכוי אחר שהזוכה חייב בו לפי הוראות כל דין ושהחברה חייבת או זכאית לנכותו על פי כל דין, וכן כל סכום שהחברה רשאית לנכותו על פי הסכם זה.
- 5.2 כל האישורים הנדרשים לפי חוק עסקאות גופים ציבוריים התשל"ו-1976, דהיינו :
- 5.2.1 אישור מפקיד שומה, מרו"ח או מיועץ מס, או העתק ממנו המעיד כי הוא מנהל את פנקסי החשבונות והרשומות שעליו לנהלם על פי פקודת מס הכנסה וחוק מס ערך מוסף, התשל"ז 1976 (להלן - חוק מע"מ), או שהוא פטור מלנהלם וכי הוא נוהג לדווח לפקיד השומה על הכנסותיו ולדווח למנהל על עסקאות שמוטל עליהם מס לפי חוק מע"מ.
- 5.3 ערבות בנקאית בנוסח המצורף **כמסמך א(2)** לפי האמור בסעיף 8 להלן.
- 5.4 הוגשה הצעה ע"י תאגיד, יצורפו גם המסמכים הבאים :
- 5.4.1 אישור עו"ד או רו"ח המאשר כי המציע הינו חברה בע"מ רשומה בישראל וכי הינו פעיל וקיים; כי נתקבלו אצל המציע כל ההחלטות וכל האישורים הדרושים על פי מסמכי



ההתאגדות של המציע ועל פי כל דין לחתימת המציע על מסמכי המכרז ולהגשת הצעתו למכרז וכי החתימות על גבי מסמכי המכרז הן של מורשי חתימה מטעם המשתתף, מחייבות את המציע לכל דבר ועניין וכי מורשי החתימה הנ"ל הוסמכו לחייב את המציע ולחתום בשמו על כל מסמך נוסף או אחר שיידרש לצורכי מכרז זה והוצאתו אל הפועל (הנוסח בשולי מסמך הצהרת המציע - **מסמך ב'** למכרז זה).

5.4.2. העתק נאמן למקור ע"י עו"ד או רו"ח של תדפיס נתונים מעודכן מאת רשם החברות בדבר פרטי הרישום של התאגיד מנהלי התאגיד והשעבודים הרובצים על נכסיו.

5.5. אם הוגשה הצעה ע"י אדם פרטי (עוסק מורשה) יצורף העתק מאושר על ידי עו"ד כ"נאמן למקור" של תעודת הזהות של המציע וכן אישור עו"ד או רו"ח כי החתימות ע"ג מסמכי ההצעה הן של המציע (בשולי מסמך הצהרת המציע - **מסמך ב'** למכרז זה).

5.6. אישור, בנוסח המצ"ב **כמסמך א(3)**, בדבר ניסיון קודם בביצוע עבודות איטום מגדלי מים, מסוג העבודות נשוא המכרז כנדרש בסעיף 3.1 לתנאי הסף ובנוסף צירוף, 3 המלצות לפחות מגופים עבורם בוצע עבודות מסוג העבודות נשוא המכרז, ע"י המציע.

5.7. תצהיר לפיו לא עמדו ולא עומדות נגד המציע ו/או מי מבעלי המציע ו/או מי ממנהלי המציע, תביעות משפטיות ו/או הליכים משפטיים הנוגעים לפירוק ו/או לפשיטת רגל ו/או כינוס נכסים ו/או תביעות חוב שיש בהן כדי להשפיע על המשך תפקוד המציע. התצהיר יהיה חתום על ידי המציע וכן חתום ומאומת על ידי עו"ד בנוסח המצ"ב **כמסמך א(4)**.

5.8. תצהיר לפיו אין כנגד המציע ו/או בעלי המציע ו/או בעלי השליטה במציע ו/או מנהלי המציע, הרשעה פלילית בעבירה שיש עימה קלון או בעבירה פלילית הכרוכה באלימות או בעבירות מרמה ו/או עבירות מין. התצהיר יהא חתום על ידי המציע וכן חתום ומאומת ע"י עו"ד, בנוסח המצ"ב **כנספח א(5)**.

5.9. תצהיר לפיו המציע לא הורשע בשלוש השנים האחרונות בעבירה פלילית אחת או יותר מבין העבירות המנויות בחוקי העבודה, בנוסח המצ"ב **כמסמך א(6)**.

5.10. העתק אישור על פיו הקבלן רשום בפנקס הקבלנים כנדרש בסעיף 3.3 לעיל, מאומת על ידי עו"ד כ"העתק נאמן למקור".

5.11. אישור רו"ח לפיו המציע בעל היקף פעילות כספית המתאים להצעתו בפועל.

5.12. תצהיר על תשלום שכר מינימום והעסקת עובדים זרים כדן, בנוסח **מסמך א(1)**.



5.13. לא צירף המציע להצעתו איזה מהמסמכים האמורים לעיל, רשאית החברה מטעם זה בלבד ולפי שיקול דעתה הבלעדי והמוחלט, לפסול את הצעתו של המציע או לחלופין; לבקש כי יוסיף ו/או ישלים ו/או יתקן ו/או יבהיר איזה מהמסמכים שבהצעתו ו/או הנתונים המפורטים בה.

5.14. החברה ו/או מי מטעמה תהא רשאית לפנות למציעים בבקשה כי ישלימו מסמכים ו/או פרטים ו/או נתונים הנדרשים לצורך הערכת ההצעות, לרבות לצורך הערכת ניסיונו הקודם של המציע בתחום וכן לבקש הבהרות, בכל דרך ואמצעי כפי שתמצא לנכון, ובכלל זאת על ידי הצגה בפועל של עבודות קודמות, פגישות להסברים וכיו"ב.

6. אופן הגשת ההצעה

6.1. סט מלא של מסמכי המכרז, לרבות הודעות למציעים שנשלחו ע"י המזמינה בכתב (ככל שנשלחו), כשהם חתומים ע"י המציע. את ההצעה יש למסור באופן אישי במזכירות החברה ברחוב רוטשילד 29, קומה 6, בת ים.

6.2. **המועד האחרון להגשת הצעות למכרז זה הינו יום 14/11/2017 בשעה 13.00** ההגשה תהיה לתיבת המכרזים. לא תתקבלנה הצעות שתשלחנה בדואר או שתימסרנה לאחר המועד האמור לעיל. יש לרשום על המעטפה "מכרז עבודות איטום מגדל מים" בלבד.

6.3.

א. **בכתב הכמויות, המצורף למסמכי המכרז, מפורטות העלויות ביחס לכל סעיף/פרק עבודה עבור כל מבנה מתוך סך הכל 3 מבנים.** על המציע לציין **על גבי מסמך ג(1)**, את שיעור ההנחה באחוזים, שמוענק על ידו ביחס לעלות הכוללת בכתב הכמויות, ללא מע"מ. שיעור ההנחה יכול להיות אפס (0) אחוז.

יובהר כי שיעור ההנחה שיוענק על ידי המציע יהא זהה וגורף לכל שלושת המבנים, בהתאם לכתבי הכמויות המצורפים למכרז זה.
מציע אשר יציין אחוזי הנחה שונים לכל אחד מכתבי הכמויות – הצעתו תיפסל על הסף.

ב. למען הסר ספק יובהר, כי אין לציין הנחה לגבי כל פרויקט/עבודה בנפרד, אלא ביחס לעלות הכוללת בכל כתב כמויות.

ג. הצעת הקבלן תכלול הנחה אחת כללית ואחידה לכל המחירים בכל שלושת כתבי הכמויות. הקבלן אינו מורשה לשנות ולתקן מחיר יסוד של פריט אחד או מספר פריטים.

הצעה שתכלול תיקון במחיר פריט אחד או יותר תיפסל מיד על הסף.



ד. מובהר בזה כי ההנחה שבהצעת הקבלן, תיחשב כחלה בנפרד גם על כל אחד ממחירי היחידה כפי שמופיעים בכתב הכמויות. כמו כן מובהר בזה, למען הסר ספק, כי במקומות בהם בכתב הכמויות יש התייחסות לעבודות קומפלט, ההנחה תחול גם על כל עבודת קומפלט.

ה. מובהר בזאת, כי המציע אינו רשאי להציע תוספת לעלויות הנקובות באומדנים התקציביים, אלא הנחה בלבד.

ו. במקרה של סתירה בין הסכומים, הנקובים ע"י המציע במסגרת הצעתו זו, במספרים ובמילים, ייקבע הסכום המיטיב עם המזמין (דהיינו, סכום ההנחה הגבוה מבין השניים), וזאת על-פי שיקול-דעתו הבלעדי של המזמין.

6.4. המציע יגיש את הצעתו בקובץ מקורי של מסמכי המכרז, **מבלי** לבצע בהם כל תיקון, שינוי, תוספת או הסתייגות שהיא ויצרף להצעתו את כל המסמכים המפורטים דלעיל.

6.5. ערך המציע שינוי, תיקון או הסתייגות מכל מין וסוג שהוא, במסמכי המכרז (למעט השלמת הפרטים הנדרשים ממנו בהצעתו) תהיה החברה רשאית, מטעם זה בלבד, לפסול את ההצעה או, לפי שיקול דעתה הבלעדי, לבקש מהמציע לתקן את הצעתו. בכל מקרה (גם אם החברה לא העירה על שינויים כאמור) יחייב את הצדדים הנוסח של מסמכי המכרז, אשר הוכן ע"י החברה וכפי שנמסר למציעים.

6.6. המציע יחתום על כל דף מהמסמכים הנ"ל, חתימה מלאה במקום המיועד לכך בכל מסמכי המכרז, ישים את המסמכים במעטפה סגורה, כאמור לעיל, וישלשל את המעטפה לתיבת המכרזים המיועדת לכך במשרדי החברה. ההצעות תוגשנה במסירה אישית ולא באמצעות הדואר או בכל דרך אחרת. החברה תהא רשאית להורות על השלמת חתימות ככל ואלו יושמטו.

6.7. כל הצעה תהא בתוקף לתקופה של 60 ימים מהמועד האחרון להגשת הצעות במכרז. החברה תהא רשאית לדרוש את הארכת תוקף ההצעה לפי שיקול דעתה והמציע מחויב לפעול בהתאם לדרישה זו.

6.8. לא הגיש המציע את הצעתו בהתאם לאמור לעיל, תהיה החברה, מטעם זה בלבד, רשאית לפסול את ההצעה או, לחילופין ולפי שיקול דעתה לדרוש כי המציע יתקן, ישלים או יבהיר את הצעתו



או, לחלופין, להתעלם מכל הסתייגות, שינוי או תיקון שצירף המציע ולראות את הצעתו כאילו הוגשה ללא הסתייגות כאמור.

7. רכישת חוברת המכרז והוצאות

- 7.1. את מסמכי המכרז והמסמכים הנלווים אליו, ניתן לקבל במסירה אישית (ללא עלות) במשרדי התאגיד - רח' רוטשילד 29 בת-ים, קומה 6, בימים א' - ה' בין השעות 09:00-14:00.
- 7.2. ניתן לעיין במסמכי המכרז (ללא זכות צילום) ללא תשלום במשרדי החברה – בתאום מראש, בטלפון 035552111 שלוחה 2.
- 7.3. כל ההוצאות, מכל מין וסוג שהוא, הכרוכות בהכנת ההצעה למכרז ובהשתתפות במכרז, ובכלל זה כל ההוצאות הכרוכות בהוצאת הערבויות הנדרשות במסמכי המכרז, תחולנה על המציע.

8. ערבות בנקאית

- 8.1. ערבות בנקאית לקיום ההצעה תהא בסכום של **25,000 ₪** (עשרים וחמישה אלף שקלים חדשים), בנוסח המצורף **במסמך א(2)**. הערבות תהא בתוקף עד ליום 20/11/17 וצמודה למדד המחירים לצרכן לחודש יולי 2017 כפי שפורסם בחודש יולי 2017.
- 8.2. החברה תהא רשאית לפנות אל המציע ולבקש הארכת תוקף הערבות הנ"ל, והמציע ייענה לבקשתה ויאריך את תוקף הערבות כפי שתורה לו החברה.
- 8.3. אי צירוף ערבות כנדרש ובנוסח המצ"ב ו/או צירוף כל תחליף אחר יגרמו לפסילת ההצעה.
- 8.4. המזמינה תשיב למציע את הערבות הבנקאית סמוך לאחר שהמזמינה חתמה חוזה עם המציע(ים) שנבחר(ו) לבצע את הפרויקט משמצאה כי הזוכה/כים עמדו/ בתנאים לחתימת החוזה (ובכלל זה גם המצאת ערבות ביצוע על פי תנאי החוזה).
- 8.5. המזמינה תהא רשאית לחלט את הסכום הנקוב בערבות (או כל חלק ממנו), לפי שיקול דעתה הבלעדי, בכל מקום שבו המציע חזר בו מהצעתו ו/או לא קיים את תנאי המכרז בדייקנות ובשלמות ו/או סירב למלא אחר הדרישות ממנו בעקבות זכייתו במכרז, לרבות ההוראות בדבר



חתימת החוזה ו/או שסטה בכל דרך אחרת מהוראות המכרז ו/או פעל בתכסיסנות ו/או בחוסר תום לב על מנת להשיג יתרון (כל אחד מהנ"ל – "הסתלקות מהמכרז" ו/או "אירוע מחלט").

8.6. המזמינה תהא רשאית לחלט את הערבות מבלי שתצטרך לנמק בקשתה או לבסס דרישתה או לפנות קודם לכן אל המציע וזאת על ידי הצגת כתב הערבות בפני הבנק.

8.7. מובהר כי אין בזכויות המזמינה כמפורט בסעיף זה בכדי לגרוע מכל סעד אחר אשר עומד לרשותה בהתאם למסמכי המכרז ועל פי כל דין.

9. ביטוחים

9.1. תשומת לב המציעים מופנית לדרישות החברה לקיום ביטוחים על ידי המציע שיזכה במכרז (להלן: "דרישות הביטוח" ו/או "הוראות הביטוח" ו/או "הביטוחים", בהתאמה).

9.2. המציע הזוכה יידרש לעמוד בדרישות הביטוח בהתאם לתנאים המפורטים במסמך ג' "הסכם ההתקשרות", סעיף 37 "ביטוח על ידי הקבלן" ובמסמך ג' (3) להסכם (להלן: "אישור ביטוחי הקבלן").

9.3. מגיש ההצעה מתחייב להביא לידיעת מבטחיו את דרישות והוראות הביטוח המפורטות לעיל ולהלן ואת מהות העבודות לפי מסמכי המכרז והחוזה במלואן ומצהיר בזאת כי קיבל ממבטחיו התחייבות לערוך עבורו את כל הביטוחים הנדרשים כמפורט לעיל ולהלן.

9.4. מגיש ההצעה מתחייב לבצע את הביטוחים הנדרשים במסמכי המכרז והחוזה, כאמור ולהפקיד בידי החברה לא יאוחר ממועד החתימה על החוזה ולפני תחילת ביצוע העבודות וכתנאי לתחילתן, את מסמך ג' (3) "אישור ביטוחי הקבלן" (בנוסחו המקורי) כשהוא חתום כדין על ידי החברה המבטחת.

9.5. בנוסף להמצאת אישור עריכת הביטוחים כאמור, מתחייב הקבלן כי בכפוף לדרישת החברה בכתב ימציא לה העתקים מפוליסות הביטוח הנדרשות.

9.6. מובהר בזאת במפורש כי כל הסתייגות לגבי דרישות הביטוח יש להעלות במסגרת פניה להבהרות ובתוך המועד שנקבע לכך. לאחר הגשת ההצעה לא תתקבלנה הסתייגויות לדרישות הביטוח. מובהר, כי ככל שייערכו שינויים ו/או הסתייגויות ביחס לאישור קיום הביטוחים (נספח ג' (3)) החברה תתעלם מהן והנוסח המחייב הינו הנוסח שצורף למסמכי המכרז וההסכם.

9.7. למען הסר ספק מובהר בזה, כי במקרה של אי המצאת מסמך ג' (3) "אישור ביטוחי הקבלן", חתום כדין על ידי מבטחי המציע (בנוסחו המקורי), לרבות מסמך ג' (3) (1) "הצהרת הקבלן – פטור מנזקים", חתומה כדין על ידי הקבלן (בנוסחו המקורי), החברה תהא רשאית למנוע ממנו את מועד תחילת ביצוע עבודות בשל אי הצגת האישור החתום כנדרש, וזאת מבלי לגרוע מכל סעד העומד לחברה כנגד הקבלן בגין אי קיום התחייבותו להמצאת מסמכים ג' (3) ו-ג' (3) (1) עם חתימת ההסכם ולפני התחלת העבודות.



- 9.8. בנוסף ומבלי לגרוע מהאמור בסעיף 9.7 לעיל, מובהר בזה, כי במקרה של אי המצאת נספח אישור ביטוחי הקבלן (נספח ג' (3)), כאמור בסעיף 9.7 לעיל, תהא החברה רשאית לראות בקבלן כמי שהפר את החוזה ו/או לבטל את זכייתו של הקבלן במכרז.
- 9.9. יודגש כי בשלב הגשת ההצעות אין דרישה כי מסמכי הביטוח ייחתמו על ידי המבטחים אלא בחתומה וחותמת של המציע, המהווים אישור והצהרת המציע כי בדק עם מבטחיו ואין להם כל הסתייגות לגבי הנוסח, התנאים והכיסויים הביטוחיים הנדרשים.

10. כנס מציעים, הבהרות ושינויים

- 10.1. **ביום 31/10/2017 בשעה 12:00 יערך מפגש וסיור מציעים** למתן הבהרות למכרז. המפגש יתקיים במשרדי החברה ברחוב רוטשילד 29 בת ים קומה 6. במסגרת המפגש, תתאפשר קבלת הבהרות ומענה לשאלות. **השתתפות בכנס המציעים אינה חובה.**
- 10.2. עד **יום 7/11/2017** יהיה רשאי (כל אחד) (מ) המציעים להפנות לחברה באמצעות פקס שמספרו 035545221 **שאלות הבהרה בכתב**, יש לוודא הגעת הפקס. העתק השאלות והתשובות יופץ רק לכל המשתתפים שנרשמו במשרדי התאגיד וקיבלו את חוברת המכרז ויהווה חלק בלתי נפרד ממסמכי המכרז.
- 10.3. כל הסבר, פרשנות או תשובה שניתנו בעל-פה, אין ולא יהיה להם כל תוקף שהוא. רק תשובות בכתב – תחייבנה את החברה.
- 10.4. החברה רשאית, בכל עת, עד למועד האחרון להגשת הצעות במכרז, להכניס שינויים ותיקונים במסמכי המכרז, ביוזמתה או בתשובה לשאלות המשתתפים. השינויים והתיקונים כאמור יהוו חלק בלתי נפרד מתנאי המכרז, יובאו, בכתב, לידיעת כל רוכשי מסמכי המכרז בדואר רשום או בפקסימיליה לפי הפרטים שנמסרו על-ידי רוכשי מסמכי המכרז, **יחתמו ע"י המציע ויצורפו על-ידו להצעתו.**
- 10.5. החברה רשאית בכל עת, ומכל סיבה שתראה לה, לשנות את המועדים שנקבעו בהליך המכרז, ובכלל זאת ומבלי לגרוע, המועד האחרון להגשת הצעות במכרז.

11. שמירת זכויות

- 11.1. כל הזכויות במסמכי המכרז שמורות לחברה, והמשתתפים במכרז לא יהיו רשאים לעשות כל שימוש במסמכי המכרז אלא לצורך הכנת והגשת הצעה במכרז זה.



- 11.2. החברה תהא זכאית לאכוף על כל משתתף שהצעתו תיקבע כזוכה, את תנאי הצעתו במכרז.
- 11.3. המציע מצהיר ומתחייב כי הוא מוותר בזאת על כל סעד משפטי כנגד המזמינה ו/או מי מטעמה, אשר אינו סעד כספי, ויהיה מנוע בכל הקשור במכרז זה, במישרין או בעקיפין, מדרישת כל סעד משפטי ו/או צו משפטי כלשהו, מלבד סעד כספי.

12. בחינת ההצעות ובחירת הזוכה

- 12.1. ככלל, תבחר החברה בהצעה שתהיה היעילה והמיטיבה ביותר עבורה.
- 12.2. מבלי לגרוע מכלליות האמור לעיל, החברה תהא רשאית להביא בחשבון שיקוליה בבחירת ההצעות את אמינותו, ניסיונו, כישוריו, יכולתו ואיתנותו הפיננסיות של המציע, ואת ניסיונה של החברה ושל גופים אחרים עם המציע בעבר.
- 12.3. מבלי לגרוע מכלליות האמור לעיל, תהא רשאית החברה לפנות למזמיני עבודות קודמות (בין אלה שצוינו ע"י המציע במסמך העבודות הקודמות שצירף להצעתו **מסמך א(3)**) לעיל ובין אחרים) לבירור פרטים בדבר המציע ומידת שביעות הרצון מקיום התחייבויותיו. לצורך כך, גם תהא רשאית החברה לבקש ולקבל מהמציעים כל מידע, אסמכתא ומסמך הנוגעים לדבר והמציעים מתחייבים לשתף פעולה עם החברה, ככל שיידרש. במקרה בו המציע יסרב לשתף פעולה כאמור, רשאית החברה להסיק מסקנות לפי ראות עיניה ואף לפסול את ההצעה.
- 12.4. החברה רשאית לא להתחשב כלל בהצעה שהיא בלתי סבירה בשל תנאיה או בשל חוסר התייחסות לדרישות או לנתונים שבמסמכי המכרז, באופן שלדעת החברה מונע הערכת ההצעה כנדרש.
- 12.5. מובהר בזאת כי החברה אינה מתחייבת לקבל את ההצעה הזולה ביותר או כל הצעה שהיא והיא רשאית לבטל את המכרז, על פי כל דין.
- 12.6. החברה רשאית לדרוש מהמציעים פרטים ו/או הבהרות נוספות לשביעות רצונה המלא גם לאחר פתיחת ההצעות. כמו כן, רשאית החברה ו/או מי מטעמה לערוך ביקורים במשרדי המציעים לצורך בחינת ההצעות.
- 12.7. בוטל המכרז או הוקטן היקפו או הוגדל היקפו או נדחה ביצועו ו/או חלק ממנו, מכל סיבה שהיא, לא תהא למציע ו/או לזוכה כל תביעה ו/או זכות תביעה בגין כל פיצוי אף אם יגרם לו נזק כאמור, והמציע ו/או הזוכה לא יהיה זכאי לפיצוי מכל מין וסוג.



12.8. אין בפרסום ו/או בהכרזה על זוכה מכרז זה, כדי לחייב את החברה לתת לזוכה במכרז עבודה כלשהי בהיקף כלשהו, והיא רשאית בכל עת בתקופת המכרז להזמין את העבודות או חלקן, כפי שייראה לה לנכון ובהתאם לצרכיה מעת לעת, בהתאם לתקציבים שיעמדו לרשותה באותה העת.

13. הודעה על זכייה וההתקשרות:

- 13.1. לאחר קביעת הזוכה במכרז, תודיע על כך החברה לזוכה ותקבע עימו מועד לחתימת החוזה.
- 13.2. במועד שיקבע ע"י החברה בהודעתה על הזכייה, ימציא הזוכה את כל המסמכים והאישורים שעליו להמציא בהתאם למסמכי המכרז, לרבות ההסכם, כשהוא חתום על ידו, ערבות ביצוע בנוסח **מסמך ג(2)** להסכם, אישור על עריכת ביטוחים **מסמך ג(3)** (בנוסחו המקורי) כשהוא חתום כדין על ידי מבטחיו ותצהיר פטור מנזקים מסמך **ג(1) (3)** להסכם (בנוסחו המקורי) כשהוא חתום כדין על ידי הקבלן, ונספח הבטיחות והצהרת הבטיחות בנוסח **מסמך ג(4)** להסכם. למזמינה תהיה הזכות לדחות את מועד חתימת ההסכם בהתאם לשיקול דעתה הבלעדי.
- 13.3. לא מילא הזוכה אחר כל התחייבויותיו כמפורט בסעיף 13.2 לעיל, תוך התקופה האמורה שם ולרבות אם לא המציא אחד או יותר מהמסמכים, אשר עליו להמציא נוכח זכייתו ו/או חזר בו מהצעתו, תהא רשאית החברה לבטל את זכייתו של הזוכה במכרז ולחלט את הערבות שמסר, וזאת מבלי לגרוע מכל זכות ו/או סעד נוספים העומדים לזכותו נוכח הפרה זו של התחייבויות הזוכה. כן תהא רשאית החברה במקרה זה להזמין את העבודה מכל מציע אחר, והכל מבלי לגרוע מכל סעד או תרופה אחרים להם זכאית החברה על-פי המכרז ו/או על-פי כל דין.
- 13.4. החברה תיתן הודעה בכתב ליתר המשתתפים במכרז באשר לאי זכייתם ותחזיר להם את ערבות המכרז סמוך לאחר חתימה על ההסכם נשוא המכרז.
- 13.5. מבלי לגרוע בזכויות על פי כל דין, החברה שומרת לעצמה את הזכות לפעול בהתאם לשיקול דעתה הבלעדי ולפנות אל המציע השני במדרג ההצעות, וכן הלאה, וזאת גם לאחר שהוכרז על זוכה אחר במכרז, בכל מקום שהזוכה אינו עומד בהתחייבויותיו על פי תנאי המכרז והחוזה.

14. ההסכם

- 14.1. המציע שיזכה במכרז יחתום על הסכם בהתאם לנוסח המצורף למכרז זה.



- 14.2. על הזוכה יהיה לחתום על ההסכם תוך 7 ימים מקבלת ההודעה מהחברה על זכייתו במכרז. במידה והזוכה לא יחתום על ההסכם תוך פרק הזמן האמור לעיל, תהא החברה רשאית לחלט את הערבות הבנקאית שמסר ולמסור את ביצוע העבודות לידי קבלן אחר על פי שיקול דעתה הבלעדי.
- 14.3. למציע אשר הצעתו לא תתקבל תוחזר הערבות מיד לאחר חתימת ההסכם לביצוע העבודות נשוא המכרז עם הזוכה.
- 14.4. המציע יחתום באמצעות מורשי חתימה מטעמו בצירוף חותמת התאגיד על כל דף ודף הכלול במכרז.
- 14.5. פרט למילוי וחתימה על מסמכי המכרז לא ישנה ו/או יוסיף ו/או ימחק המציע דבר מן הכתוב במסמכים.



מסמך א(1)

תצהיר על תשלום שכר מינימום והעסקת עובדים זרים כדין

אני הח"מ _____ ת.ז. _____ . לאחר שהוזהרתי כי עלי לומר את האמת וכי אהיה צפוי/ה לעונשים הקבועים בחוק אם לא אעשה כן, מצהיר/ה בזה כדלקמן:

1. הנני נותן תצהיר זה בשם _____ (להלן – "המציע") שהוא הגוף המבקש להתקשר עם תאגיד המים והביוב מי בת ים (להלן: "החברה") בעקבות פרסום מכרז לביצוע עבודות איטום מגדל מים ברמת יוסף בבת ים מס' 04/17 (להלן - "המכרז"). אני מצהיר/ה כי הנני מוסמך/ת לתת תצהיר זה בשם המציע.

2. בתצהירי זה, משמעותם של המונחים "בעל זיקה" ו-"עבירה" כהגדרתם בסעיף 2ב לחוק עסקאות גופים ציבוריים (אכיפת ניהול חשבונות, תשלום חובות מס, שכר מינימום והעסקת עובדים זרים כדין), התשל"ו - 1976 (להלן - "החוק"), תחת הכותרת "תשלום שכר מינימום והעסקת עובדים זרים כדין – תנאי לעסקה עם גוף ציבורי". אני מאשר/ת כי הוסברה לי משמעותם של מונחים אלה וכי אני מבין/ה אותם.

3. הנני מצהיר בזאת כי:

עד למועד ההתקשרות (כהגדרתו בסעיף 2ב לחוק) המציע לא הורשע בפסק דין חלוט ביותר משתי עבירות (עבירה לעניין זה - עבירה עפ"י חוק עובדים זרים (איסור העסקה שלא כדין והבטחת תנאים הוגנים), התשנ"א-1991 או לפי חוק שכר מינימום, התשמ"ז-1987, שנעבר לאחר יום 31.10.02);

המציע או בעל זיקה אליו (כהגדרתו בסעיף 2ב לחוק), הורשעו בפסק דין חלוט ביותר משתי עבירות (עבירה לעניין זה - עבירה עפ"י חוק עובדים זרים (איסור העסקה שלא כדין והבטחת תנאים הוגנים), התשנ"א-1991 או לפי חוק שכר מינימום, התשמ"ז-1987, שנעבר לאחר יום 31.10.02), אולם במועד האחרון להגשת הצעות במכרז, חלפה שנה לפחות ממועד ההרשעה האחרונה.

זה שמי, להלן חתימתי ותוכן תצהירי דלעיל אמת.

חתימת המצהיר

הריני לאשר, כי ביום _____, הופיע בפני, _____, עו"ד מ.ר. _____, אשר משרדי ברחוב _____, מר/גב' _____, המוכר לי באופן אישי, ולאחר שהוזהרתי כי עליו להצהיר את האמת וכי יהיה צפוי לעונשים הקבועים בחוק אם לא יעשה כן, אישר נכונות תצהירו דלעיל וחתם עליו בפני.

חתימת עורך הדין



מסמך א(2) נוסח ערבות בנקאית לקיום הצעה

לכבוד
תאגיד המים והביוב מי בת ים בע"מ

הנדון: ערבות בנקאית לקיום הצעה - מכרז מס' 04/17

על פי בקשת _____ ח.פ. / ת.ז. _____ (להלן: "המבקשים"), אנו ערבים בזאת כלפיכם לסילוק כל סכום עד לסך של 25,000 ₪ (במילים: עשרים וחמישה אלף שקלים חדשים), בתוספת הפרשי הצמדה למדד הנובעים מהצמדת הסך הנ"ל למדד, כמפורט להלן (להלן: "הפרשי הצמדה"), שתדרשו מאת המבקשים בקשר למכרז ביצוע עבודות איטום בריכת מי שתיה ברמת יוסף בבת ים, מכרז מס' 04/17

אנו מתחייבים לשלם לכם כל סכום או סכומים עד לסך הנ"ל, מיד עם דרישתכם הראשונה בכתב שתגיע אלינו, מבלי להטיל עליכם לבסס את דרישתכם או לדרוש את הסכום תחילה מאת המבקשים.

ערבות זו הינה בלתי חוזרת ובלתי תלויה ולא ניתנת לביטול, ולא יהיה צורך להוכיח את דרישתכם על פיה בהליך משפטי, או באופן אחר, ולא תהיו חייבים להגיש תחילה, לשם קבלת תשלום על פיה, תביעה משפטית נגד המבקשים, ולדרוש תחילה תשלום מאת המבקשים.

במכתבנו זה:

"מדד" - משמעו **מדד המחירים לצרכן**, המתפרסם על ידי הלשכה המרכזית לסטטיסטיקה ולמחקר כללי.

"המדד החדש" - משמעו מדד המחירים לצרכן שפורסם לאחרונה לפני התשלום בפועל על פי ערבות זו.

"המדד היסודי" - מדד המחירים לצרכן שפורסם בחודש יולי.

הפרשי הצמדה יחושבו כדלקמן:

אם יתברר מתוך המדד שפורסם לאחרונה לפני התשלום בפועל, על פי ערבות זו (להלן: "המדד החדש"), כי המדד החדש עלה לעומת המדד היסודי יהיו הפרשי הצמדה סכום השווה להכפלת המדד החדש בסכום הקרן המצוין כדרישתכם הנ"ל, מחולק במדד היסודי.

ערבות זו תישאר בתוקפה עד ליום 20/11/17. ועד בכלל.

בכבוד רב,



שם ותפקיד החותם מטעם הבנק: _____

שם הבנק: _____

שם הסניף וכתובתו: _____



מסמך א(3) טופס אישור בדבר ניסיון קודם ועמידה בתנאי סף 3.4

אני הח"מ _____ מצהיר כי ביצעתי את עבודות איטום בריכות מי השתייה וההזרקות המפורטות להלן וכי כל הפרטים המופיעים בטופס זה הינם נכונים.

אני נותן בזאת את הסכמתי לתאגיד המים והביוב מי בת ים ליצור קשר עם הגוף עבורו בוצעו העבודות, לרבות איש הקשר בגוף זה ו/או כל גורם אחר, לקבלת פרטים על אופן עבודתי.

הגוף עבורו בוצעה העבודה	פירוט העבודות	פרטי איש קשר	תקופת העבודה	הערות

בנוסף הנני מצהיר כי בבעלות או ברשות המציע הציוד, הכישורים, הניסיון, המיומנות, האמצעים, הידע, כוח האדם הדרוש והיכולת לבצע את השירותים ו/או העבודות לשביעות רצונה של החברה, והמתאים לביצוע העבודות נשוא מכרז זה.

הריני לאשר, כי ביום _____, הופיע בפני, _____, עו"ד מ.ר. _____, אשר משרדי ברחוב _____, מר/גב' _____, המוכר לי באופן אישי, ולאחר שהזהרתי כי עליו להצהיר את האמת וכי יהיה צפוי לעונשים הקבועים בחוק אם לא יעשה כן, אישר נכונות תצהירו דלעיל וחתם עליו בפני.



חתימת עורך הדין

אישור רואה חשבון

לבקשת _____ (להלן: "המשתתף") וכרואי החשבון שלו ביקרנו את הצהרת המשתתף בדבר ההכנסות מביצוע עבודות כמדווח לעיל. ההצהרה הינה באחריות הנהלת המשתתף. אחריותנו היא לחוות דעה על הצהרה זו בהתבסס על ביקורתנו.

ערכנו את ביקורתנו בהתאם לתקני ביקורת מקובלים. הביקורת כללה בדיקה של ראיות התומכות בסכומים ובמידע שבהצהרה וזאת במטרה להשיג מידה סבירה של בטחון שאין בהצהרה הנ"ל הצגה מטעה מהותית. אנו סבורים שביקורתנו מספקת בסיס נאות לחוות דעתנו.

לדעתנו בהתבסס על ביקורתנו הצהרה זו משקפת באופן נאות מכל הבחינות המהותיות את הכנסות המשתתף מביצוע עבודות דומות שבוצעו על ידו כמדווח לעיל.

בכבוד רב,

_____ תאריך:

חתימה וחותמת רואה חשבון



מסמך א(4)

תצהיר על היעדר תביעות משפטיות

אני הח"מ _____ ת.ז. _____ לאחר שהוזהרתי כי עלי לומר את האמת וכי אהיה צפויה לעונשים הקבועים בחוק אם לא אעשה כן, מצהירה/ה בזה כדלקמן:

1. הנני נותן תצהיר זה בשם _____ (להלן – "המציע") שהוא הגוף המבקש להתקשר עם תאגיד המים והביוב מי בת ים (להלן: "החברה") בעקבות פרסום מכרז מס' 04/17 (להלן – "המכרז"). אני מצהירה/ה כי הנני מוסמך/ת לתת תצהיר זה בשם המציע.

2. הנני מצהיר בזאת כי לא עמדו ולא עומדות כנגד המציע ואו מי מבעלי המציע ו/או מי ממנהלי המציע, תביעות משפטיות ו/או הליכים משפטיים הנוגעים לפירוק ו/או פשיטת רגל ו/או כינוס נכסים ו/או הקפאת הליכים ו/או תביעות חוב שיש בהן כדי להשפיע כל המשך תפקוד המציע וקיום הוראות מכרז זה, במידה וייבחר.

זה שמי, להלן חתימתי ותוכן תצהירי דלעיל אמת.

חתימת המצהיר

הריני לאשר, כי ביום _____, הופיע בפני, _____, עו"ד מ.ר. _____, אשר משרדי ברחוב _____, מר/גב' _____, המוכר לי באופן אישי, ולאחר שהוזהרתי כי עליו להצהיר את האמת וכי יהיה צפוי לעונשים הקבועים בחוק אם לא יעשה כן, אישר נכונות תצהירו דלעיל וחתם עליו בפני.

חתימת עורך הדין



מסמך א(5)

תצהיר על היעדר הרשעות בפלילים

אני הח"מ _____ ת.ז. _____ לאחר שהוזהרתי כי עלי לומר את האמת וכי אהיה צפויה לעונשים הקבועים בחוק אם לא אעשה כן, מצהירה/ה בזה כדלקמן:

1. הנני נותן תצהיר זה בשם _____ (להלן – "המציע") שהוא הגוף המבקש להתקשר עם תאגיד המיס הביוב מי בת ים בע"מ (להלן: "החברה") בעקבות פרסום מכרז מס' 04/17 (להלן - "המכרז"). אני מצהירה/ה כי הנני מוסמך/ת לתת תצהיר זה בשם המציע.
2. הנני מצהיר בזאת כי המציע ו/או מי ממנהליו ו/או מי ממורשי החתימה ו/או מי מבעלי המניות שלו במישרין או בעקיפין לא הורשעו בעבירה פלילית שיש עימה קלון או בעבירה פלילית הכרוכה בעבירות אלימות או בעבירות מרמה או בעבירות מין.
3. זה שמי, להלן חתימתי ותוכן תצהירי דלעיל אמת.

חתימת המצהיר

הריני לאשר, כי ביום _____, הופיע בפני, _____, עו"ד מ.ר. _____, אשר משרדי ברחוב _____, מר/גב' _____, המוכר לי באופן אישי, ולאחר שהוזהרתי כי עליו להצהיר את האמת וכי יהיה צפוי לעונשים הקבועים בחוק אם לא יעשה כן, אישר נכונות תצהירו דלעיל וחתם עליו בפני.

חתימת עורך הדין



מסמך א(6)

תצהיר בדבר העדר הרשעות/ תביעות בהתאם לחוקי העבודה

אני הח"מ _____ ת.ז. _____ לאחר שהוזהרתי כי עלי לומר את האמת וכי אהיה צפוי/ה לעונשים הקבועים בחוק אם לא אעשה כן, מצהיר/ה בזה כדלקמן:
הנני מצהיר כי לא הורשעתי ב- 3 שנים האחרונות בעבירה פלילית אחת או יותר מבין העבירות המנויות בחוקי העבודה המפורטים להלן וכן לא נקנסתי על ידי מנהל ההסדרה והאכיפה במשרד התמי"ת ב-2 קנסות או יותר, בגין העבירות המנויות בחוקי העבודה.

חוק שירות התעסוקה, תשי"ט – 1959 ;

חוק שעות עבודה ומנוחה, תשי"א – 1951 ;

חוק דמי מחלה, תשל"ו – 1976 ;

חוק חופשה שנתית, תשי"א – 1950 ;

חוק עבודת נשים, תשי"ד – 1954 ;

חוק שכר לעובד ועובדת, תשכ"ו – 1965 ;

חוק עבודת הנוער, תשי"ג – 1953 ;

חוק החניכות, תשי"ג – 1953 ;

חוק חיילים ממשוחררים (החזרה לעבודה), תשי"א – 1951 ;

חוק הגנת השכר, תשי"ח – 1958 ;

חוק פיצויי פיטורין, תשכ"ג – 1963 ;

חוק הביטוח הלאומי (נוסח משולב), תשנ"ה – 1995 ;

חוק שכר מינימום, התמ"ז – 1987 ;

חוק הודעה לעובד (תנאי עבודה), התשס"ב – 2002 ;

זה שמי, להלן חתימתי ותוכן תצהירי דלעיל אמת.

חתימת המצהיר

הריני לאשר, כי ביום _____, הופיע בפני, _____, עו"ד מ.ר. _____, אשר משרדי ברחוב _____, מר/גב' _____, המוכר לי באופן אישי, ולאחר שהזהרתי כי עליו להצהיר את האמת וכי יהיה צפוי לעונשים הקבועים בחוק אם לא יעשה כן, אישר נכונות תצהירו דלעיל וחתם עליו בפני.

חתימת עורך הדין



מסמך ב'

הצעה והצהרת המשתתף

לכבוד

תאגיד המים והביוב מי בת ים (להלן: "החברה")

ג.א.נ.,

מכרז מס' 04/17 - לביצוע עבודות איטום מגדל מים ברמת יוסף בבת ים

הצהרה והתחייבות

אנו הח"מ, לאחר שקראנו ובחנו בחינה זהירה את כל מסמכי המכרז, מגישים בזאת הצעתנו למכרז עבודות איטום בריכת מי שתייה ברמת יוסף בבת ים, מצהירים ומתחייבים בזה כדלקמן:

1. הבנו את כל האמור במסמכי המכרז, בין המצורפים אליו ובין שאינם מצורפים אליו, ובדקנו את כל הגורמים הקשורים בביצוע העבודה ו/או העלולים להשפיע עליה.
2. הננו מצהירים בזה כי קראנו והבנו את כל האמור במסמכי המכרז על פרטיהם ללא יוצא מן הכלל, כי ערכנו את כל הבדיקות הדרושות ו/או הנחוצות להגשת הצעתנו זו, וכן בחנו את כל הגורמים האחרים המשפיעים על ההוצאות הכרוכות בביצוע העבודה וכי בהתאם לכך ביססנו את הצעתנו. לא הסתמכנו בהצעתנו זו על מצגים, פרסומים, אמירות או הבטחות כלשהם שנעשו בעל פה על ידי החברה ו/או עובדיו ו/או מי מטעמו, אלא על האמור במסמכי המכרז בלבד. כן הננו מצהירים בזה, כי אנו מסכימים לכל האמור במסמכי המכרז ולא נציג כל תביעות או דרישות המבוססות על אי ידיעה ו/או אי הבנה ואנו מוותרים בזאת מראש על טענות כאמור.
3. אנו בעלי הידע, המומחיות, הכשירות, הרישיונות, ההיתרים והכישורים הדרושים לביצוע העבודות נשוא המכרז, הן מבחינת המימון והן מהבחינה המקצועית, בהתאם לכל מסמכי המכרז.
4. אנו עומדים בכל התנאים הנדרשים מהמשתתפים במכרז והצעתנו זו עונה על כל הדרישות שבמסמכי המכרז ולראייה אנו מצרפים את כל המסמכים הנדרשים. ידוע לנו כי במידה ולא נצרף מסמך ו/או אישור מן המפורטים דלעיל, וועדת המכרזים עלולה לפסול את הצעתנו אם נסרב למסור מידע או מסמך. עוד ידוע לנו כי לוועדת המכרזים שמורה הזכות לחקור ולפנות לצדדים שלישיים ו/או ולדרוש מאיתנו להציג כל מידע/ מסמך נוסף אשר יידרש להוכחת כשירותנו, ניסיונו, מומחיותנו, אפשרויות המימון, התאמתנו לביצוע העבודות וכיו"ב.
5. אם נסרב למסור מידע או מסמך כאמור, רשאית הוועדה להסיק מסקנות לפי ראות עיניה ואף לפסול את ההצעה.
6. אנו מקבלים על עצמנו לבצע את כל ההתחייבויות והתנאים הכלולים במכרז בלא כל הסתייגות.



7. יש לנו את כל האמצעים הטכניים, המקצועיים וכל הציוד הנדרש וכוח האדם המקצועי והמיומן על מנת לבצע ולהשלים את העבודה במועדים הנקובים במסמכי המכרז, ואנו מתחייבים לעשות כן אם נזכה במכרז.
8. הננו מתחייבים כי במידה ונזכה במכרז והחברה תתקשר איתנו בהסכם, נבצע את העבודות נשוא המכרז בשלמותן, בהתאם למסמכי המכרז, הוראות הבטיחות והוראות כל דין, לפי המחירים הנקובים בהצעתנו להלן, לשביעות רצון החברה.
9. כן ידוע לנו כי כל התחייבות המופיעה בחוברת מכרז זו, לרבות בהסכם, מחייבת אותנו גם אם לא הוזכרה במפורש במסמך זה.
10. אנו מצהירים בזה כי הצעה זו מוגשת ללא כל קשר או תיאום עם משתתפים אחרים.
11. הצעתנו זו הינה בלתי חוזרת ואינה ניתנת לביטול או לשינוי, ותהא תקפה במשך 120 (מאה עשרים) יום מהמועד האחרון להגשת הצעות במכרז. ידוע לנו, כי החברה תהא רשאית לדרוש הארכת תוקף ההצעה, וכי אם לא נאריך הצעתנו זו לכשנידרש, נחשב כמי שחזר בו מהצעתו, והכל מבלי לגרוע מכל סעד או תרופה אחרים להם זכאית החברה על-פי המכרז ו/או על-פי כל דין.
12. היה והצעתנו תתקבל, אנו מתחייבים כי במועד שנידרש לכך על ידכם, נמציא את כל המסמכים והאישורים שעלינו להמציא בהתאם למסמכי המכרז, לרבות ההסכם, חתום כדין, ערבות הביצוע, אישור על עריכת הביטוחים מסמך ג' (3) בנוסחו המקורי חתום כדין על ידי מבטחי הקבלן, מסמך ג' (3) (1) הצהרת הקבלן פטור מנוקים ומסמך ג' (3) (2) הצהרת עבודות בחום (בנוסח המקורי) כשהם חתומים כדין על ידי הקבלן.
13. אנו מצהירים ומסכימים, כי במקרה של הסתלקות מהמכרז ו/או מביצוע ההסכם, תהא החברה זכאית לסך של ... ₪ כפיצויים מוסכמים וקבועים מראש בגין כל יום איחור מתום המועדים הנזכרים במסמכי המכרז, לפי העניין, או עד למועד המצאת כל האישורים, ככל ואלו לא יומצאו לה לאחר שנתבקשו. זאת, מבלי לגרוע מזכותה של החברה לחלט את הערבות שניתנה לה בכפוף לשיקול דעתה הבלעדי.
- כמו כן ידוע לנו כי במקרה כזה החברה תהא רשאית להיפרע מאיתנו את כל הנוקים וההוצאות שיגרמו לה עקב כך ו/או להתקשר עם קבלן אחר.
- כן ידוע לנו שבהתקשרות עם קבלן חילופי לא יהא כדי לפגוע בכל זכות או סעד שיעמדו לרשות החברה עקב הפרת ההתחייבויות שאנו נוטלים על עצמנו עם הגשת הצעתנו למכרז. הננו מצהירים כי לא תהיה לנו כל טענה ו/או תביעה ו/או זכות לפיצוי עקב התקשרות החברה עם מציע אחר במקומנו.
14. בהסתמך על כל האמור לעיל ולהלן בכל מסמכי המכרז, הננו מציעים לבצע השירותים נשואי המכרז דלעיל, במחירים שנקבעו בכתב הכמויות המצורף למכרז (**מסמך ג' (7)**) להסכם - **מסמך ג'**), ובניכוי ההנחה שהוצעה על ידנו **במסמך ג' (1)** להסכם. אנו מצהירים ומבהירים כי התשלום יהא על פי ובכפוף למדידה בפועל כאמור במסמכי המכרז. המדידה תהא לפי מדידת כמויות "נטו" דהיינו, לפי הכמויות בפועל ובשטח, וכפי שזו תאושר על ידי מהנדס החברה או המפקח. אנו מצהירים כי הכמויות הנקובות בכתב הכמויות המצורף **כמסמך ג' (7)** להסכם והמהווה חלק בלתי נפרד ממנו (להלן: "**כתב הכמויות**") הן הערכה בלבד והן אינן מחייבות את החברה.



15. הצעתנו זו כוללת את התמורה המלאה והסופית לביצוע העבודה בהתאם לתנאים שבמסמכי המכרז, ובכלל זה כל ההוצאות, בין מיוחדות ובין כלליות, מכל מין וסוג שהוא, הכרוכות בביצוע העבודות על פי תנאי המכרז בשלמות, ומהווה כיסוי מלא לכל התחייבויותינו נשוא החוזה, לרבות כוח אדם, ציוד, אביזרים, חומרים, כלי עבודה, כלי רכב, ביטוחים כנדרש על פי ההסכם, רישוי והיתרים, ההתאמות המתחייבות לצורך ביצוע העבודה ולרבות תקופת הבדק והאחריות הנדרשת במסמכי המכרז.

16. ידוע לנו כי לא תשולם לנו כל תמורה נוספת בגין ביצוע העבודות מעבר לסכום הנקוב על ידינו דלעיל, לרבות לא בגין הפרשי הצמדה למדד, לרבות לא בגין כל שינוי במיסים, תקורות, תשומות וכדומה.

17. כן מובהר לנו כי כל מס, היטל, תשלום חובה, מכל סוג שהוא, החלים או אשר יחולו בעתיד על ביצוע העבודות עפ"י חוזה זה, יחולו עלינו וישולמו על ידינו. לצורך כך, תנכה החברה מהסכומים שיגיעו לנו כל סכום שעליה לנכות לפי כל דין, והעברת סכומים אלו לזכאי תהווה תשלום לנו.

18. אנו מצהירים כי הצעתנו הינה בגדר המטרות והסמכויות הקבועות במסמכי התאגיד בשמו מוגשת ההצעה, כי אנו זכאים לחתום בשם התאגיד על הצעה זו, וכי אין כל מניעה על-פי דין או הסכם לחתימתנו על הצעה זו.

19. אנו מאשרים בזה כי אנו מוותרים בזאת על כל סעד משפטי כנגד החברה, ו/או מי מטעמה, אשר - אינו סעד כספי, ואנו מצהירים כי נהיה מנועים בכל הקשור במכרז זה, במישרין או בעקיפין, מדרישת כל סעד משפטי ו/או צו משפטי, מלבד סעד כספי.

20. ולראיה באנו על החתום לאחר שהבנו את משמעותה המלאה של הצהרתנו זו:

שם המשתתף: _____ מס' זיהוי: _____
כתובת (כולל מיקוד): _____ טל: _____ פקס: _____
דוא"ל: _____
איש קשר: _____ טל' נייד: _____
תאריך _____ חתימה: _____

אישור עו"ד - להגשת הצעה ע"י תאגיד

אני הח"מ _____ עו"ד של _____
ח.פ. _____ (להלן: "המשתתף") מאשר בזה כי ביום _____
חתמו בפני על הצהרה זו ה"ה _____ בשם _____
המשתתף, כי נתקבלו אצל המשתתף כל ההחלטות וכל האישורים הדרושים על פי מסמכי ההתאגדות של המשתתף ועל פי כל דין לחתימת המשתתף על הצהרה זו וכי חתימת ה"ה המפורטים לעיל מחייבת את המשתתף.

_____ תאריך
חותמת + חתימת עוה"ד _____



אישור עו"ד - להגשת הצעה ע"י יחיד

אני הח"מ _____ עו"ד של _____ ת.ז. _____
(להלן: "המשתתף") מאשר בזה כי ביום _____ חתם בפני המשתתף על הצהרה
זו.

_____ חותמת + חתימת עוה"ד

_____ תאריך



מסמך ג'

הסכם

שנערך ונחתם ב _____ ביום _____

בין: תאגיד המים והביוב מי בת ים בע"מ
(להלן: "החברה" או "המזמינה")

מצד אחד;

_____ לבין:

(להלן: "נותן השירותים" או "הקבלן")

מצד שני;

והואיל: והחברה מעוניינת בקבלת שירותים לביצוע עבודות איטום בריכת מגדל מים ברמת יוסף בבת ים כהגדרתם בהסכם זה ונספחיו (להלן: "השירותים" ו/או "העבודות");

והואיל: והחברה פרסמה מכרז מס' 04/17 לביצוע השירותים ("המכרז");

והואיל: ונותן השירותים הציע לספק את השירותים בהתאם לאמור במסמכי המכרז ובהתאם ליתר מסמכי המכרז הנ"ל ולפי המחיר כמפורט בהצעתו;

והואיל: ונותן השירותים מצהיר כי יש בידיו את הרישיונות, ההיתרים, הידע, המומחיות, היכולת הארגונית, הציוד, החומרים וכוח האדם הדרושים לביצוע העבודה מסוג וטיב העבודה נשוא ההסכם, בהתאם לתנאים המפורטים בהסכם זה, וכי ערך לפני הגשת הצעתו למכרז, את כל הבדיקות הנחוצות לצורך ביצוע העבודות בהתאם להסכם זה;

והואיל: וועדת המכרזים של החברה, בהחלטתה מיום _____, המליצה בפני מנכ"ל החברה על הצעתו של הקבלן והמליצה להתקשר עימו בהסכם לביצוע העבודות תמורת המחיר המפורט בהצעתו ובכפוף לתנאים המפורטים בהסכם זה להלן;

לפיכך הוצהר, הותנה והוסכם בין הצדדים כדלהלן:

1. כללי

1.1. המבוא לחוזה זה מהווה חלק בלתי נפרד ממנו.



1.2. המסמכים שלהלן מהווים חלק בלתי נפרד מחוזה זה, בין שהם מצורפים לו ובין שלא, וייקראו כולם יחד לשם הקיצור "החוזה" או "ההסכם":

הצעת המציע.	–	מסמך ג (1)
נוסח ערבות בנקאית להבטחת ביצוע החוזה ולתקופת בדק.	–	מסמך ג (2)
נוסח אישור על עריכת ביטוחים.	–	מסמך ג (3)
הצהרת הקבלן – פטור מאחריות.	–	מסמך ג (3) (1)
הצהרת הקבלן – עבודות בחום.	–	מסמך ג (3) (2)
נספח בטיחות והצהרת בטיחות.	–	מסמך ג (4)
הוראות רלבנטיות מתוך חוק עבודת נוער, התשי"ג – 1953.	–	מסמך ג (5)
מפרט טכני ופרטים נלווים.	–	מסמך ג (6)
כתב כמויות	–	מסמך ג (7)
רשימת תכניות	–	מסמך ג (8)
צו התחלת עבודה	–	מסמך ג (9)

2. הגדרות ופרשנות

בחוזה זה יהיו למונחים המפורטים בטור הימני להלן הפירוש או המשמעות המפורטים בטור השמאלי דלהלן, אלא אם כן מחייב הקשר הדברים אחרת:

<u>המונחים</u>	<u>המשמעות</u>
"החברה"	תאגיד המים והביוב מי בת ים בע"מ.
"העבודות"	עבודות איטום מגדל מי שתייה ברמת יוסף בבת ים, הכול כמפורט במכרז זה על כל חלקיו ולשביעות רצון החברה.
"האתר"	האתר בו תבוצענה העבודות.
"הקבלן"	לרבות נציגיו, עובדיו, שלוחיו, מורשיו המוסמכים, ולרבות כל קבלן משנה הפועל בשמו או מטעמו במתן השירותים.
"המנהל"	מי שייקבע על ידי מנכ"ל החברה כנציגו לצורך מתן הוראות לקבלן בהתאם לחוזה זה ולרבות כל אדם המורשה בכתב על ידי מנכ"ל החברה לצורך חוזה זה.
"מהנדס החברה"	מהנדס החברה או מי שימונה על ידו.
"המפקח"	מי שימונה מפעם לפעם ע"י מנכ"ל החברה לפקח על עבודות נותן השירותים.
"מחירון דקל"	במהדורה האחרונה והעדכנית של מחירון דקל המוצא על ידי שירותי מחשוב והנדסה.



המפרט הכללי המעודכן לעבודות בניין שבהוצאת הועדה הבין משרדית מטעם משרד הביטחון, משרד העבודה, מע"צ ומשרד הבינוי והשיכון, אשר ניתן לרכשו בהוצאה לאור של משרד הביטחון, הקריה תל אביב, לרבות כל המפרטים הכלליים של מערכת הביטחון, בין שהם מצורפים להם ובין שלא, והנזכרים ברשימת המסמכים.

**"המפרט
הכללי"**

התכניות לביצוע העבודות, כמפורט ברשימת התכניות, **מסמך ג (8)** להסכם זה ו/או כל תכנית אחרת ביחס למקרקעין.

"התכניות"

3. מהות העבודות

- 3.1. הקבלן יספק לחברה את השירותים כאמור בהצעת המחיר ובמפרט העבודות, ובהוראות יתר מסמכי המכרז והוראות המנהל ו/או המפקח.
- 3.2. למען הסר ספק מובהר ומוצהר בזאת במפורש כי אין לקבלן ולא תהיה לו כל זכות במקרקעין, למעט הרשות להיכנס למקרקעין לצורך ביצוע השירותים כמתואר בהסכם זה ולתקופת הזמן הנקוב בהסכם זה בלבד.
- 3.3. עוד מובהר כי החברה תהא רשאית לבצע שינויים ו/או תוספות לשירותים או להורות על ביצוע חלק מהשירותים בלבד, הכל לפי שיקול דעתה הבלעדי.

4. הצהרות הקבלן

הקבלן מצהיר בזאת כדלקמן:

- 4.1. הוא בעל כל האישורים, הרישיונות וההיתרים הדרושים לביצוע השירותים.
- 4.2. המציע הינו קבלן רשום בפנקס הקבלנים, בהתאם להוראות חוק רישום קבלנים לעבודות בנאות התשכ"ט-1969, בעבודות איטום (סיווג 100 לסוגיו), המאפשר לו את ביצוע העבודות כמפורט בהסכם זה לרבות נספחיו.
- 4.3. הוא בעל מיומנות, ניסיון וידע לביצוע השירותים לפי חוזה זה, וכי הוא בעל אמצעים נאותים ומספיקים מבחינת כוח אדם, ציוד, חומרים ומימון על מנת להשלים את כל השירותים בתוך התקופה שנקבעה לכך בחוזה.
- 4.4. הוא בחן את כל התנאים, הנתונים והנסיבות הקשורים בביצוע העבודות ו/או הנובעים מהן וכי אין ולא תהיינה לו כל תביעות ו/או דרישות ו/או טענות בקשר עם האמור לעיל, והוא מוותר בזאת מראש על כל טענה ו/או תביעה ו/או דרישה, כאמור.
- 4.5. יש לו את היכולת הפיננסית, הידע, המיומנות, הכישורים המקצועיים וכוח העבודה המיומן והציוד הדרוש לביצוע התחייבויותיו, והכל בהתאם לתנאים ולדרישות שבמסמכי ההסכם.



4.6. הוא קיבל את כל ההחלטות הדרושות על פי כל דין להתקשרותו בהסכם זה, וכי אין כל מניעה, על-פי דין או הסכם או אחרת, לחתימתו על הסכם זה וכי בחתימתו על חוזה זה ובביצוע התחייבויותיו על פיו לא יהיה משום פגיעה בזכויות של צדדים שלישיים כלשהם, על פי הסכם או על פי כל דין.

4.7. אין מניעה להתקשרותו בחוזה זה ובחתימתו על חוזה זה ובביצוע התחייבויותיו על פיו לא יהיה משום פגיעה בזכויות של צדדים שלישיים כלשהם, על פי הסכם או על פי כל דין.

4.8. הוא קרא את המכרז ונספחיו לרבות חוזה זה ונספחיו, וכל תנאי החוזה והנספחים לו נהירים וברורים לו.

5. התחייבויות הקבלן – כללי

5.1. הקבלן יספק את כל כוח האדם, הציוד והמתקנים הדרושים לביצוע העבודות.

5.2. כל העובדים אשר יעסקו בביצוע העבודות בהתאם להסכם זה יהיו בעלי ניסיון בביצוע העבודות ובעלי כל הרישיונות הנדרשים עפ"י כל דין.

5.3. הקבלן יבצע את העבודות בהתאם לחוזה ומסמכיו, לרבות תכניות הרלוונטיות כמפורט **במסמך ג(8)**, לשביעות רצונם המוחלטת של המנהל והמפקח, וימלא לצורך זה אחרי כל הוראותיהם, בין שהן מפורטות בחוזה ובין שאינן מפורטות בחוזה.

6. סתירות במסמכים

6.1. גילה הקבלן סתירה, אי התאמה, דו משמעות וכיוצא באלה בין הוראת אחת מהוראות החוזה להוראה אחרת ממנו, או שהיה הקבלן מסופק בפירושו הנכון של מסמך או של כל חלק ממנו, או שמסר המפקח הודעה לקבלן, שלדעתו אין הקבלן מפרש כהלכה את החוזה, יפנה הקבלן בכתב למנהל והמנהל ייתן לו הוראות בכתב בדבר. במקרה כזה הוראת המנהל היא הקובעת.

6.2. המנהל או המפקח רשאים להמציא לקבלן מזמן לזמן תוך כדי ביצוע העבודות הוראות, לפי הצורך, לביצוע העבודות.

7. אישורים

7.1. הקבלן מתחייב לקבל ולהמציא למפקח לפני תחילת ביצוע העבודות את כל הרישיונות וההיתרים הדרושים על פי דין לביצוע העבודות ולהבטיח כי כל האישורים יעמדו בתוקפם במשך כל תקופת העבודה, לרבות אישור קיום הביטוחים מסמך ג' (3), כמפורט לעיל ולהלן.

7.2. דרישות הרשויות המוסמכות האמורות תמולאנה על ידי הקבלן ועל חשבונו. למען הסר ספק, הקבלן לא יהא זכאי לכל תוספת תשלום בגין פעולות אלה.

7.3. מבלי לגרוע מכלליות האמור לעיל, הקבלן מצהיר, בחתימתו על הסכם זה, כי הוא זכאי לבצע את העבודות ו/או כי יש בידו את כל האישורים הדרושים מטעם בעלי הזכויות הרלוונטיים לביצוע העבודות.



8. בדיקות מוקדמות

8.1. רואים את הקבלן כמי שבטרם הסכים לבסיס חישוב התמורה על פי חוזה זה בדק את איזור ביצוע העבודות בפועל, את כמויות וטיב העבודות והחומרים הדרושים לביצוע העבודה, את דרכי הגישה לביצוע העבודות, ותנאי העבודה באתר ביצוע העבודות וכן את כל הגורמים אשר יש או עשויה להיות להם השפעה על התמורה ו/או על התחייבויותיו בחוזה זה.

8.2. לפני התחלת ביצוע העבודות על ידי הקבלן ו/או מי מטעמו ובכפוף למועד שנקבע על ידי החברה, יעשה הקבלן את כל ההכנות הדרושות לביצוע העבודות, כדי הנחת דעתו של המפקח. כל פעולות ההכנה לביצוע העבודות תהיינה על חשבון הקבלן.

9. תחילת מתן השירותים

9.1. הקבלן יתחיל במתן השירותים על פי דרישת החברה והמועדים שייקבעו על ידי החברה בהוראה בנוסח צו התחלת העבודה המצ"ב **כמסמך ג(9)**, וימשיך באופן שוטף ורצוף במהלך כל תקופת החוזה ובהתאם לתנאיו. החברה תהיה רשאית להורות לקבלן על שעה ויום לביצוע העבודות, בהתאם לשיקול דעתה הבלעדי.

9.2. לא התחיל הקבלן בביצוע העבודות בתוך 7 ימים לאחר התאריך הנקוב בצו תחילת העבודה כתאריך תחילת העבודה, רשאית החברה לבטל את החוזה, לחלט את הערבות שהפקיד הקבלן ולתבוע מהקבלן פיצוי על כל נזק שיגרם לחברה בשל כך, לרבות לבצע את העבודה באמצעות קבלן אחר ולחייב את הקבלן בכל הוצאותיה ונזקיה בגין ההפרה.

9.3. הקבלן יכין תכניות שלבי ביצוע וכן לוח זמנים ויגישם לאישור המפקח לא יאוחר מ- 10 ימים מיום קבלת צו התחלת העבודה.

10. ביצוע עבודות

10.1. כל העבודות תבוצענה בהתאם למסמכי ההסכם, ורשימת התכניות המצורפת **כמסמך ג(8)**, בנאמנות ושקדנות ובאורח מקצועי נכון, לשביעות רצונם המלאה של המנהל והמפקח. עבודות שלגביהן קיימים חוקים, תקנות, כללים, הנחיות או הוראות מטעם רשויות מוסמכות (לרבות מפקח העבודה הראשי במשרד העבודה), תבוצענה בהתאם לחוקים, לתקנות, כללים, הנחיות והוראות אלה, וכן בהתאם לכל דין.

10.2. הקבלן מתחייב לשמור על שלמותם של השירותים הקיימים באתר במשך כל זמן העבודה ולתקן על חשבונו נזקים במידה ויגרמו עקב עבודתו ו/או מי מטעמו. בביצוע התיקונים יהא הקבלן כפוף להוראות המפקח אשר יוכל להחליט על מסירת ביצוע התיקונים לידי גורם שייראה לו וזאת על חשבון הקבלן. הקבלן יכלול בכתב הכמויות המצורף **כמסמך ג(7)** את כל ההוצאות העוללות להיגרם לו בגין דרישות סעיף זה, ולא תשמע ממנו כל טענה או תביעה כספית או אחרת בעניין זה.



- 10.3. הקבלן יספק את כל כוח האדם, הציוד והמתקנים הדרושים לביצוע העבודה כאמור, ובכלל זה את המים והחשמל הדרושים לביצוע העבודות לרבות הקמת מערכת הקווים ופריסת הרשתות לשם כך.
- 10.4. הקבלן מתחייב לתאם ולאשר עם המפקח, את כניסתו לעבודה ויציאתו מאתר העבודה בגמר ביצוע העבודות המפורטות בחוזה זה ובנספחיו.
- 10.5. במשך כל תקופת תוקפו של ההסכם תבצע החברה על פי שיקול דעתה את העבודות באמצעות הקבלן, ובתנאי בו הקבלן יעמוד בכל תנאי הסכם זה.
- 10.6. כל עבודה אשר תבוצע במסגרת העבודות תבוצע על פי הזמנת עבודה אשר תימסר לקבלן, ואשר תהיה חתומה על ידי מנכ"ל החברה. החברה לא תשלם לקבלן עבור עבודות אשר בוצעו ללא הזמנת עבודה חתומה כאמור לעיל.
- 10.7. כל תוספת ו/או הרחבה ו/או שינוי בביצוע עבודה אשר לגביה נמסרה לקבלן הזמנת עבודה, תחייב את החברה אך ורק אם זו נעשתה על פי הוראה בכתב חתומה בידי מנכ"ל החברה.
- 10.8. הקבלן יבצע את העבודות באופן רציף ושוטף ועם כמות עובדים אשר תאפשר את סיום העבודות במהירות האפשרית ובמועד שאיננו עולה על שלושה חודשים ממועד תחילת העבודות כנקוב בצו תחילת העבודה.
- 10.9. הקבלן ינקוט בכל האמצעים הנחוצים על מנת לסמן מפגעים ו/או סיכונים להולכי רגל או לכלים ממונעים כתוצאה מהעבודות. הקבלן יסמן באופן ברור ובולט כל בור ו/או מהמורה בכביש או במדרכה, ויגדר אותם. בכל מקרה בו העבודות דרושות תאום עם המשטרה ו/או אישור מהמשטרה ו/או נוכחות של שוטר, יבצע הקבלן את כל התיאומים הנדרשים ו/או יקבל את כל האישורים הדרושים. עלות נוכחות המשטרה במקום העבודה- אם תידרש, תמומן על ידי החברה.
- 10.10. הקבלן ייחשב כמי שסיים את העבודות, רק משמהנדס החברה או המפקח יאשרו בכתב, כי העבודות בוצעו לשביעות רצונם המלאה.
- 10.11. הקבלן יהיה אחראי לשמירה על שלמות המקומות בהם ביצע עבודתו אשר פירוקם יידרש במהלך ביצוע העבודות על מנת להחזירם למקום ו/או לשימוש חוזר שמהנדס החברה או המפקח יורה על העברתם למקום אחר.
- 10.12. הקבלן יבצע בדיקות של מכון התקנים על חשבוננו, על פי הוראות מהנדס החברה או המפקח.

11. מדידה

- 11.1. התמורה תשולם לקבלן על פי מדידת כמויות "נטו" דהיינו, לפי הכמויות בפועל ובשטח, וכפי שזו תאושר על ידי מהנדס החברה או המפקח. יובהר כי הכמויות הנקובות בכתב הכמויות המצורף כ**מסמך ג (7)** להסכם זה ומהווה חלק בלתי נפרד ממנו (להלן: "**כתב הכמויות**") הן הערכה בלבד והן אינן מחייבות את החברה. בכל מקרה בו תבוצענה עבודות אחר לאחר ביצוען מלא יהיה ניתן לבצע מדידה של כמויות, יקרא הקבלן למהנדס החברה או למפקח קודם ביצוע את העבודה לצורך מדידה של אותן כמויות.

12. תמורה

- 12.1. בתמורה לביצוע העבודות אשר מפורטות בכתבי הכמויות תשלם החברה לקבלן לפי הכמויות אשר בוצעו באישור ובהנחיית התאגיד ונמדדו בפועל, בהתאם להנחה שניתנה ע"י הקבלן במכרז בהצעתו **מסמך ג(1)**, לסעיפים הנקובים בכתב יהכמויות המצ"ב **כמסמך ג(7)**.
- 12.2. למען הסר ספק יובהר כי התמורה כוללת את התשלום המלא עבור ביצוע העבודות על ידי הקבלן ו/או מי מטעמו. התמורה הינה התמורה הסופית הכוללת את ביצוע כל העבודות הדרושות בהתאם להסכם זה לרבות נספחיו. התמורה לא תשתנה מכל סיבה שהיא, לרבות ומבלי לגרוע מכלליות האמור לעיל, כתוצאה משינוי בשכר עבודה, במחירי החומרים, הוצאות ההובלות, שער המטבע, מדדים שונים, מיסים, היטלים או תשלומי חובה קיימים או חדשים מכל סיבה אחרת כל שהיא.
- 12.3. כוחם של המחירים הנקובים בכתבי הכמויות (**מסמך ג(7)**) להסכם זה) יפה לגבי עבודות זהות ועבודות חלקיות וכן תוספות והפחתות אפשרויות, בין אם העבודה תבוצע בזמן אחד וביום אם בשלבים, במקום אחד או במקומות שונים, בכמויות קטנות או גדולות. כן יפה כוחם של המחירים הנקובים בכתב הכמויות לגבי קטעים נפרדים וקטנים של העבודות המבוצעות.
- 12.4. מבלי לגרוע מן האמור לעיל, מובהר כי אי הבנת תנאי כלשהו מתנאי ההסכם ונספחיו ו/או התחשבות בו על ידי הקבלן ו/או מי מטעמו לא תקנה לקבלן זכות כלשהי לשינוי המחיר הנקוב בכתב הכמויות או לקבלת תשלום נוסף מכל סוג שהוא, ולא יהיו לו כל תביעות ו/או דרישות כלפי המזמינה או מי מטעמה בעניין זה.
- 12.5. בכל מקרה בו העבודה שבוצעה אינה מפורטת בכתב הכמויות אך קיים ביחס לאותה עבודה בכתב הכמויות מחיר במחירון הדקל תהיה התמורה אשר תשולם לקבלן הסכום המגיעה לפי מחירון הדקל.
- 12.6. בכל מקרה בו יידרש ביצוע עבודה אשר אינה מפורטת בכתב הכמויות וגם אינה מפורטת במחירון הדקל, יהיו מהנדס החברה או המפקח רשאים להורות לקבלן לבצע חלק מן העבודות ו/או השינויים ו/או התוספות בהתאם להחלטת החברה ו/או מי מטעמה לרבות החלטה מדבר מועד הביצוע והתמורה בגין אותה העבודה.
- 12.7. בהעדר ערכים מתאימים במחירון דקל ייקבעו מחירי העבודה היומית על ידי מהנדס החברה או המפקח, בהתבסס על כל המחירים והעלויות הנוגעים ישירות לענין ועל פי ניתוח מחירים שיושג לפיקוח על ידי הקבלן.
- 12.8. סיווג הפועלים המועסקים בעבודה יומית יהיה בהתאם לתפקידם וסוג העבודה שהוטלה עליהם לביצוע. הקבלן מסכים כי המהנדס או המפקח הוא שיקבע, לפי שיקול דעתו, את הסיווג שיינתן לכל אדם ואת שיבוצו בעבודה.
- 12.9. הקבלן ימציא למפקח בגין כל חודש עבודה חשבון חודשי מפורט. החברה תשלם לקבלן כל חשבון לפי שוטף + 60 ימים ממועד אישור החשבון על ידי המפקח.



12.10. לכל המחירים יתווסף מע"מ כדין, כנגד המצאת חשבונית על ידי הקבלן.

13. דיווח וניהול יומן עבודה

13.1. הקבלן ינהל יומן עבודה (להלן: "היומן") וירשום בו את פרטי העבודות שביצע, כל פרט חריג במהלך העבודה או בתנאייה וכן את הפרטים אשר המפקח ידרוש ממנו לרשום ביומן זה.

13.2. מסירת היומנים לחברה, כשהם חתומים על ידי המפקח, תהווה תנאי לאישור חשבונות כלשהם שיוגשו על ידי הקבלן.

14. פיקוח על ידי החברה

14.1. אין לראות בזכות הפיקוח שניתנה לחברה או למנהל או למפקח לפי הסכם זה אלא אמצעי מעקב אחר ביצוע החוזה בכל שלביו על ידי הקבלן. הפיקוח או העדר פיקוח מצידם לא ישחרר את הקבלן מהתחייבויותיו כלפי החברה למילוי תנאי החוזה ו/או לא יטיל חובה לשיפוי מאן דהוא בגין מעשיו ו/או מחדליו של הקבלן.

15. תפקיד וסמכויות המפקח

15.1. הקבלן יבצע את העבודות בהתאם לחוזה, לשביעות רצונם המוחלטת של המנהל והמפקח, וימלא לצורך זה אחרי כל הוראותיהם, בין שהן מפורטות בחוזה ובין שאינן מפורטות בחוזה.

15.2. המפקח רשאי לבדוק את העבודה, כולה או חלקה, ולהשגיח על ביצועה וכן לבדוק את טיב החומרים שמשמשים בהם, איכות הציוד שמשמשים בו, על ידי הקבלן בביצוע העבודה. כן רשאי הוא לבדוק אם הקבלן מבצע כהלכה את החוזה, את הוראות המנהל ואת הוראותיו הוא.

15.3. המפקח רשאי לתת לקבלן, בכל זמן שהוא, הוראות שונות לפי שיקול דעתו, בכל הנוגע לביצוע העבודה, לרבות הוראות בדבר פסילת ציוד וחומרים מלשמש בביצוע העבודה, הוראות בדבר החלפת וסילוק ציוד וחומרים שנפסלו לרבות, ומבלי למצות, לפסול, בכל זמן שהוא, ציוד או חומרים שאינם עומדים בתקן אם קיים תקן ו/או שהינם פגומים וזאת על פי שיקול דעתו הבלעדי. הקבלן ינהג על פי הוראות המפקח וההוצאות יהיו על חשבונו.

15.4. המפקח יבדוק ויאשר את חשבונות הקבלן אשר יוגשו לחברה בגין כל עבודה שבוצעה.

15.5. אין לראות בזכות הפיקוח שניתנה לחברה או למנהל או למפקח על ביצוע העבודה, בין אם עשו בה שימוש ובין אם לאו, אלא אמצעי מעקב אחר ביצוע החוזה בכל שלביו על ידי הקבלן. הפיקוח לא ישחרר את הקבלן מהתחייבויותיו כלפי החברה למילוי תנאי החוזה ו/או לא יטיל חובה לשיפוי מאן דהוא בגין מעשיו ו/או מחדליו של הקבלן.

15.6. הקבלן יאפשר למפקח, ולכל בא כוח מורשה על ידו, להיכנס בכל עת לאתרי ביצוע העבודה ולכל מקום אחר שבו מבוצעת עבודה כלשהי לביצוע החוזה וכן לכל מקום שממנו מובאים מוצרים, חומרים, מכונות וציוד כלשהם לביצוע החוזה.



- 15.7. הקבלן יגיש למפקח כל סיוע לרבות מידע, עובדים, כלים וציוד הנדרש לביצוע בדיקות ופיקוח על העבודה על פי חוזה זה וזאת על חשבון הקבלן.
- 15.8. המפקח רשאי להודיע לקבלן, בכל עת, על החלטתו לקבוע עדיפות לביצוע חלק מסוים מהעבודה, או שלב ביצוע כלשהו בעבודה או בחלק העבודה כאמור. מכל סיבה שהיא, והקבלן מתחייב לבצע את העבודה בהתאם לסדר העדיפויות שקבע המפקח.
- 15.9. מובהר בזה כי הוראה כאמור על ידי המפקח אין בה כדי ליתן ארכה כלשהי לקבלן לסיום העבודה או כדי לשמש בידו הצדק לעיכוב בביצוע או לאי ביצוע חלק כלשהו מהעבודה.
- 15.10. כל סמכות שהוענקה למפקח בהסכם זה, תהיה קיימת ושרירה גם לגבי המנהל.

16. דיווחים

- 16.1. הקבלן ידווח למפקח לפחות אחת לשבועיים על קצב התקדמות העבודות ויקיים כל הוראה של המפקח בעניין העבודות ושלבי ביצוען, ללא תמורה נוספת.
- 16.2. מבלי לגרוע מכלליות האמור לעיל, ידווח הקבלן לחברה ו/או למפקח על כל תקלה אשר תתגלה בביצוע ההסכם עם גילויה.

17. השגחה מטעם הקבלן - צוות הניהול

- 17.1. בכל זמן ביצוע העבודות יהיה באתר מנהל עבודה מטעם הקבלן, אשר ישמש כמפקח מטעמו, בעל רמה מקצועית גבוהה וניסיון מוכח בביצוע עבודה דומות בהיקפן ובמהותן לעבודה נשוא חוזה זה.
- 17.2. מנהל העבודה מטעם הקבלן יועסק על חשבונו של הקבלן ויהיה בעל ניסיון וסיווג של 3 ו/או בעל וותק וניסיון מוכח כמנהל עבודה במשך 3 שנים.
- 17.3. מנהל העבודה ינהל את כל העבודה באופן צמוד ויפקח על קיום הוראות חוזה זה. במידה ומנהל העבודה לא יהיה נוכח באתר רשאי המפקח להפסיק את עבודות הקבלן לאלתר או, לפי שיקול דעתו, לחייב את הקבלן בתשלום פיצוי, קבוע ומוסכם מראש, בסך של 500 ₪ בגין כל יום, אשר בו לא נוכח המנהל באתר, ללא צורך בהוכחת נזק.
- 17.4. כל הוראה ו/או הודעה שיינתנו על ידי המפקח ו/או על ידי המנהל ו/או על ידי החברה בכתב למנהל העבודה או מי מטעמו, ייחשבו כאילו ניתנו לקבלן עצמו ויחייבו את הקבלן, למעט הוראות הכוללות תוספות ושינויים בעלי משמעות כספית.
- 17.5. לא מינה הקבלן מנהל עבודה מוסמך ו/או לא העביר את טופס האישור לידי המפקח לא יהא הקבלן רשאי להתחיל את עבודתו. לוח הזמנים, כפי שיקבע על ידי החברה, הינו קבוע ומנין הזמן לא ייעצר בגין עילה זו.

18. העסקת עובדים



- 18.1. הקבלן מתחייב לספק על חשבונו הוא את כוח האדם הדרוש לביצוע העבודה, את ההשגחה עליו ואמצעי התחבורה לצרכי הובלתם וכל דבר אחר הכרוך בכך.
- 18.2. כל העובדים אשר יעסקו בביצוע העבודה בהתאם להסכם זה יהיו בעלי ניסיון בביצוע העבודה ובעלי כל הרישיונות הנדרשים עפ"י כל דין, ככל נדרשים.
- 18.3. הקבלן מתחייב להעסיק עובדים כשירים, מקצועיים ואחראים, במספר הדרוש לשם ביצוע העבודות תוך המועד הקבוע לכך בחוזה. בעבודה שלביצועה יש צורך ברישום, רישיון, הסמכה או היתר לפי כל דין, חייב הקבלן להעסיק רק מי שרשום או בעל רישום, הסמכה או היתר, כאמור.
- 18.4. לביצוע העבודות יקבל הקבלן עובדים אך ורק בהתאם להוראות חוק שירות התעסוקה, התשי"ט-1959, ובשום מקרה לא יהיה הקבלן רשאי להעסיק עובדים שאינם בעלי אזרחות ישראלית, אלא אם יש בידיהם אישור עבודה כחוק בישראל.
- 18.5. הקבלן חייב למלא בכל עת אחר הוראות כל דין בקשר להעסקת העובדים ו/או מועסקים. הקבלן ישלם בעד כל עובדיו, את כל התשלומים הסוציאליים המשתלמים ע"י המעביד, כל התשלומים שמעביד חייב בניכויים משכר עובדיו וכן תשלומים אחרים בהם חייב המעביד על פי חוק וביטוח סוציאלי בשיעורים המקובלים על ידי ארגון העובדים המייצג את המספר הגדול ביותר של העובדים במדינה באותו ענף.
- 18.6. הקבלן מתחייב לקיים כל דרישה וחובה המוטלת לפי חוק לשביעות רצון המפקח, ושנועדה לשמור על רווחת, נוחיות ובטיחות העובדים ובכלל זה שיוסדרו לעובדים המועסקים בביצוע העבודה סידורי נוחיות ומקומות אכילה נאותים ולשביעות רצון המפקח. ככל שיידרש, על הקבלן להעמיד באתר העבודה שירותים ניידיים לשימוש הפועלים וכן סככה מוגנת מפני גשם שתשמש למנוחת הפועלים.
- 18.7. הקבלן לא יהיה רשאי להלין עובדים באתר העבודה, ואם ימצא עובד הלן באתר יראו בכך הפרה של חוזה זה.
- 18.8. הקבלן מצהיר כי הוא מכיר ובקיא בהוראות החוק למניעת העסקה של עברייני מין במוסדות מסוימים תשס"א-2001. הקבלן מתחייב כי העובדים אשר יועסקו מטעמו ו/או מטעם כל קבלן משנה מטעמו בביצוע העבודות, יועסקו בהתאם לאמור בחוק, במסגרת מגבלותיו ובכפוף להמצאת אישור משטרת ישראל כנדרש בחוק בקשר לעובדים.
- 18.9. הקבלן מצהיר כי קרא את הנספח לחוזה המכיל סעיפים מחוק עבודת נוער, התשס"א – 2000, והוא מתחייב לנהוג בהתאם לחוק זה. כן מצהיר הקבלן כי הובהר לו כי הפרת סעיף מסעיפים אלו על ידו כמוה כהפרת החוזה מצדו לכל דבר ועניין.
- 18.10. עוד מצהיר הקבלן כי הוא עומד בתנאים הקבועים בחוק עובדים זרים (איסור העסקה שלא כדין והבטחת תנאים הוגנים), התשנ"א – 1991, ובחוק שכר מינימום, התשמ"ז – 1987, לצורך התקשרות עם החברה בחוזה זה, וכי כראיה חתם על תצהיר בנוסח המצורף למסמכי המכרז והמהווה חלק בלתי נפרד מחוזה זה.



18.11. הקבלן מתחייב כי לא יועסקו על ידיו לצורך ביצוע העבודות נשוא ההסכם עובדים זרים למעט מומחי חוץ בין במישרין ובין בעקיפין בין אם על ידי הזוכה ובין באמצעות קבלן כוח אדם, קבלן משנה או כל גורם אחר עימו התקשר הקבלן. הפרת סעיף זה תהווה אי עמידה בתנאי ההסכם ותהווה הפרה יסודית של הסכם ההתקשרות.

19. הרחקת עובדים

19.1. הקבלן ימלא כל דרישה מטעם המנהל או המפקח בדבר הרחקתו מאתר העבודה של כל אדם המועסק על ידו באתר העבודה לרבות קבלן משנה ו/או אדם המועסק על ידי קבלן משנה, אף אם הסכימה החברה בעבר להעסקת מי מהם, אם לדעת המנהל או המפקח אותו אדם אינו עומד בתנאים הנדרשים בהסכם זה ו/או התנהג אותו אדם שלא כשורה, או שאינו מוכשר למלא תפקידו, או שהוא נוהג מעשה רשלנות בביצוע תפקידיו. אדם שהורחק לפי דרישה כאמור - לא יחזור הקבלן להעסיקו, בין במישרין ובין בעקיפין באתר העבודה או בביצוע העבודות.

19.2. בנוסף, מתחייב הקבלן להעמיד לאלתר, לצורך ביצוע העבודות, בעל תפקיד חלופי, באופן אשר ימנע כל עיכוב/ דחייה בקצב ביצוע העבודות. בעל התפקיד החלופי יאושר מראש על ידי המנהל על פי שיקול דעתו הבלעדי.

20. נזקים לעובדים ושלוחים

20.1. מבלי לגרוע מאחריות הקבלן על פי הסכם זה ועל פי כל דין, הקבלן מתחייב לשלם כל דמי נזק או פיצויי המגיעים על פי דין לעובד או לכל אדם אחר הנמצא בשרותו של הקבלן כתוצאה מתאונה או נזק כלשהם תוך כדי ביצוע העבודה או ביצוע עבודות הבדק, לרבות נזק שנגרם לעובד החברה, לאדם המספק שירותים, חומרים או מוצרים, לקבלני משנה ועובדיהם, ולספקים ועובדים עצמאיים הן של הקבלן והן של קבלני המשנה.

20.2. החברה תהא רשאית לעכב תשלומים לקבלן בגובה הסכומים אשר יהיו נשוא התביעה כנגד הקבלן בגין נזק או תאונה כאמור, עד אשר ייושבו תביעות אלה סופי ומוחלט ולשביעות רצונה.

21. העדר יחסי עובד מעביד

21.1. הקבלן מצהיר בזה כי בהתקשרותו עם החברה הוא יפעל כקבלן עצמאי המעסיק עובדים ועובדיו שיועסקו בביצוע העבודות לא ישתלבו בכל דרך שהיא במסגרת יחסי עובד ומעסיק עם החברה.

21.2. הצדדים מצהירים בזה כי התמורה שתשלם החברה לקבלן בעד שירותיו נקבעה בהתחשב בעובדה שהקבלן הינה גוף משפטי ועצמאי ועליו בלבד תחול האחריות המלאה, הבלעדית והמוחלטת בכל מקרה של פגיעה, פציעה, נכות, מוות, נזק או הפסד שיקרו או יגרמו למי מעובדיו תוך כדי או עקב ביצוע או עקב אי-ביצוע התחייבויות הקבלן על פי הסכם זה.

21.3. עוד מוצהר ומוסכם כי לא יהיו לחברה, בגין ההתקשרות עם הקבלן ו/או בגין סיומה, כל עלויות נוספות, לרבות עלויות בגין תנאים סוציאליים המגיעים ל"עובד", מכל מין וסוג



שהוא. הצדדים מסכימים בזה כי התמורה הקבועה בהסכם זה הינה העלות המלאה, הכוללת והבלעדית שתהיה לחברה בכל הקשור להתקשרות עם הקבלן ו/או לסיום ההתקשרות.

21.4. היה ויפסק על ידי ערכאה שיפוטית ו/או על ידי רשות מוסמכת, בין על פי פנייה שתוגש על ידי הקבלן ובין על פי פניית כל גורם אחר, כי בין מי מעובדי הקבלן לבין החברה נוצרו יחסי עובד ומעסיק, ישפה הקבלן את החברה בגין כל הוצאה ו/או אבדן ו/או נזק שייגרם לה.

22. זמינות

22.1. הקבלן מתחייב להחזיק על חשבונו מכשירי קשר ו/או טלפונים ניידים לצורך קיום קשר שוטף ומתמיד בין החברה לבין הקבלן.

22.2. הקבלן או נציגיו יהיו זמינים במשך 24 שעות ביממה למקרי חירום לרבות טיפול בבעיות חשמל, ו/או אירועים הקשורים בביצוע העבודות נשוא המכרז, ויגיעו לטפל בבעיה בתוך שעה מרגע הקריאה ויטפלו בפתרון הבעיה באופן רצוף עד לתיקונה.

22.3. הקבלן מתחייב לטפל בכל מזכרי מוקד החברה ו/או פניות הציבור אשר תועברנה אליו מהחברה. העבודות במסגרת זו תירשמה ביומן העבודה ותאושרנה על ידי המפקח או נציג הרשות המזמינה. עבודות אלה תטופלנה על ידי הקבלן במסגרת ביצוע עבודות הפיתוח על ידו. היה והקבלן נדרש לבצע עבודה שאינה במסגרת עבודות הפיתוח תבוצע העבודה על ידו רק לאחר קבלת אישור חתום על ידי מורשי החתימה ברשות המזמינה ועל ידי המפקח.

23. ביצוע

23.1. תקופת הביצוע של העבודות על פי הסכם זה, הינה **חודשיים** מהמועד הנקוב ב"צו התחלת העבודה" המצ"ב **כנספח (9)** להסכם זה. מודגש כי בהתאם למועד שתקבע החברה, יהיה על הקבלן להשלים את הביצוע של כל העבודות נשוא המכרז, ולמסור לידי החברה את העבודות כשהן תקינות, שלמות ופועלות בהתאם להוראות הסכם זה לא יאוחר מחודשיים מעת חתימת ההסכם.

23.2. נגרמו עיכובים בביצוע העבודה ו/או בהשלמתה בגין נסיבות אשר לדעת המפקח לקבלן אין ולא הייתה שליטה עליהן, וכן לא יכול היה לצפותן מראש, יגיש הקבלן למפקח בקשה מפורטת ומנומקת, וזה, אם ימצא את הבקשה מוצדקת ובתנאים שימצא, רשאי להמליץ בפני החברה על הארכת המועד לביצוע התחייבויות הקבלן; החברה, לפי שיקול דעתה הבלעדי, רשאית לשנות ו/או להאריך את המועדים לביצוע התחייבויות הקבלן, והכל בתנאים כפי שתקבע החברה.

23.3. שינוי ו/או הארכה כאמור יהיו בכתב בלבד, וכל עוד אלה לא נרשמו ביומן העבודה ו/או בדרך אחרת אותה קבע המנהל, לא יהיה להם כל תוקף שהוא.

23.4. מובהר כי "אינתיפאדה" ו/או סגר ו/או מחסור בחומרים ו/או מחסור בעובדים ו/או אי קבלת רישיונות להעסקתם של פועלים זרים ו/או שביתות או השבתות ו/או תנאי אקלים ו/או תלות באספקת ציוד ו/או חומרים מחו"ל, לא יהוו נסיבות המצדיקות הארכת מועדים לפי הסכם זה.



- 23.5. לא השלים הקבלן את העבודה במועד שנקבה החברה, ישלם הקבלן לחברה פיצוי מוסכם בסך של 3000 ש"ח (שלוש אלף שקלים חדשים) בגין כל יום של איחור בהשלמת העבודה, על פי קביעת המפקח. מוסכם כי החברה תהא רשאית לקזז מכל סכום אשר יגיע לקבלן ממנה, את סכום הפיצוי המוסכם לפי חישוביה.
- 23.6. הצדדים מסכימים כי שיעור הפיצויים המוסכמים הנקוב לעיל הוא סביר וראוי ומשקף את הנזקים שיגרמו לחברה עקב האיחור בביצוע שלבי העבודה, כפי שניתן לצפותם במועד עריכתו של הסכם זה.
- 23.7. למרות האמור בכל מקום אחר בהסכם זה, לחברה שמורה הזכות להפסיק את ההתקשרות נשוא הסכם זה, במתן הודעה מוקדמת בת 7 ימים, מכל סיבה שהיא ומבלי שיהא עליה לנמק את הפסקת ההתקשרות. הופסקה כאמור, תהיה החברה רשאית לבצע את העבודה בעצמה ו/או באמצעות כל צד שלישי, כפי שתמצא לנכון ולפי שיקול דעתה הבלעדי והמוחלט, מבלי שתהא לקבלן כל טענה ו/או תביעה בשל כך.
- 23.8. שום דבר האמור בסעיף זה איננו גורע מזכותה של החברה לכל סעד או תרופה נוספים על פי החוזה ו/או על פי כל דין בגין אי ביצוע העבודה כאמור.
- 23.9. עוד, יצוין כי החברה רשאית, לפי שיקול דעתה הבלעדי, להאריך או לדחות את תקופת הביצוע ולא תהא לקבלן כל תביעה ו / או טענה מכל סוג שהוא כלפיה במקרה זה.

24. אספקת ציוד, מתקנים וחומרים

- 24.1. הקבלן יספק על חשבונו הוא את כל הציוד, המתקנים החומרים, והדברים האחרים הדרושים לביצועה היעיל של העבודה בקצב הדרוש.
- 24.2. כל החומרים בהם ישתמש הקבלן לצורך ביצוע העבודות יהיו באיכות מעולה, מהסוגים והמינים כפי שנקבעו במסמכי המכרז, ולשביעות רצונו המלאה של המפקח.
- 24.3. החומרים יעמדו בדרישות כל תקן ישראלי הנדרש לגביהם, ובהיעדרם – תקנים אירופאיים מתאימים.
- 24.4. הקבלן מצהיר כי ברשותו כל הציוד והמתקנים הדרושים לביצועה היעיל של העבודה בקצב הדרוש. הקבלן לא ישתמש בציוד או מתקן כלשהו בביצוע העבודה אלא לאחר אישורו של המפקח, זולת אם ויתר המפקח מפורשות, בכלל או לעניין מסוים, על בדיקתו ואישורו של הציוד או המתקן.
- 24.5. המפקח רשאי לתת לקבלן, בכל זמן שהוא, הוראות שונות לפי שיקול דעתו, בכל הנוגע לביצוע העבודה, לרבות הוראות בדבר פסילת ציוד וחומרים מלשמש בביצוע העבודה, הוראות בדבר החלפת וסילוק ציוד וחומרים שנפסלו. הקבלן ינהג על פי הוראות המפקח וההוצאות יהיו על חשבונו.
- 24.6. הקבלן יזמין בדיקות מעבדה לפי הנחיות הפקות, דוגמאות של כל החומרים טרם השתמש בהם וכן בדיקות במהלך הביצוע. הוצאות בדיקות העבודות והחומרים, לרבות בדיקה על ידי



מכון התקנים ו/או מכונים אחרים מוסמכים עפ"י דין, תחולנה על הקבלן. כל החומרים שיסופקו לצורך המשך ביצוע העבודות יתאימו בדיוק לדוגמאות שאושרו.

24.7. נוכח המפקח כי חומר כלשהו שסופק על ידי הקבלן אינו מתאים לדוגמא שאושרה ו/או אינו תואם את הדרישות כקבוע בהסכם זה, ירחיק הקבלן את החומר מאתר העבודות, תוך 72 שעות מקבלת הוראה מכתב מאת המנהל ו/או המפקח לעשות כן. סירב הקבלן לעשות כן, רשאית החברה להרחיק את החומרים הפסולים בעצמה ולחייב את הקבלן בעלויות הנובעות מכך.

24.8. אין להסיק מהוראות סעיף זה מתן אישור כלשהו על ידי המפקח לטיבם של חומרים וציוד כלשהם, בין שעשה שימוש בסמכויותיו ובין שלא עשה בהן שימוש, והמפקח רשאי לפסול ציוד או חומרים בכל זמן שהוא שאינם עומדים בתקן אם קיים תקן ו/או שהינם פגומים וזאת על פי שיקול דעתו הבלעדי.

24.9. מובהר כי לחברה הזכות לספק חלקים מן החומרים ו/או הציוד הנדרשים לביצוע העבודות ממקורות אחרים באופן עצמי, לפי שיקול דעתה הבלעדי. אם יסופק ציוד כאמור, תשולם התמורה בגין העבודה בלבד, כפי שייקבע ע"י המנהל.

25. שינויים

25.1. המנהל יהיה רשאי להורות לקבלן, בכל עת, על שינוי ביחס לאופייה, לאיכותה, סוגה, גודלה או לכמותה של העבודה ו/או כל חלק ממנה (להלן: "פקודת שינויים"), והקבלן יקיים אחר כל הוראה של המנהל כאמור.

25.2. במידה ולא נקבעו בהצעת הקבלן מחיר, יקבע ערכו של השינוי עפ"י המחירים הנקובים במחירון דקל האחרון שפורסם לפי המועד שנקבע להגשת ובהעדר סעיף מתאים עפ"י החלטת החברה או מי מטעמה כמפורט לעיל. הקבלן מצהיר בזה כי החלטת המנהל בנדון בסעיף זה תהיה סופית ומוחלטת ולא תהיה לו כל טענה וואו תביעה מכל סוג שהוא כלפי המזמינה וואו מי מטעמו בעניין זה.

25.3. בכל מקרה, בעת חישוב ערכו של השינוי ינוכו ההוצאות אשר בהן היה אמור הקבלן לשאת לולא השינוי.

25.4. המפקח יקבע את ערך השינויים תוך 30 יום מיום מתן פקודת השינויים. למניעת ספק מובהר כי אין הקבלן רשאי לעכב ביצועו של שינוי כלשהו לפי סעיף זה מחמת אי קביעת ערכו של השינוי.

25.5. מובהר כי פקודת שינויים, כשלעצמה, אין בה כדי להאריך איזה מהמועדים לקיום התחייבויותיו של הקבלן לפי הסכם זה. היה הקבלן בדעה כי יש להאריך את המועדים נוכח פקודת שינויים, יהיה עליו להגיש בקשה מנומקת למנהל וזה, אם ימצא את הבקשה כמוצדקת, יאריך את פרק הזמן לביצוע העבודות בהתאם לשיקול דעתו הבלעדי ובהתחשב באופי השינוי המבוקש.

26. מלאכה פסולה



26.1. המפקח רשאי להורות לקבלן, מזמן לזמן, תוך כדי מהלך העבודה על סילוק כל חומרים שהם מאתר העבודה, בכל מקרה שלדעת המפקח אין החומרים מתאימים למטרתם, ועל סילוקו, הריסתו והקמתו או עשייתו מחדש של חלק כלשהו מהעבודה שהוקם או נעשה על ידי שימוש בחומרים בלתי מתאימים או במלאכה בלתי מתאימה או בניגוד לחוזה לפי שיקול דעתו המקצועי של המפקח.

26.2. לא מילא הקבלן אחר הוראות המפקח תוך 7 ימים, תהא החברה רשאית לבצע על חשבון הקבלן והקבלן יישא בכל ההוצאות הכרוכות בביצוע ההוראות.

27. הגנה על חלקי העבודה

27.1. הקבלן ינקוט, על חשבונו, בכל האמצעים הדרושים לשם הגנה על החומרים והמוצרים בתהליכי העבודה ועל אתר העבודה וחלקי העבודה מפני נזק העלול להיגרם להם.

27.2. כל נזק אשר נגרם לחומרים, למוצרים, לאתר העבודה או לחלקי העבודה, בין שנקט הקבלן באמצעי הגנה נאותים ובין שלא, יתוקן ע"י הקבלן מיד, על חשבונו, לשביעות רצונו של המפקח.

28. תכולת מחירים

בכל מקרה יראו את התמורה ככוללת את התשלום המלא עבור ביצוע כל העבודה הפעולות וההתחייבויות שעל הקבלן לבצע בהתאם לחוזה, ובין היתר את כל האמור להלן:

28.1. כל העבודה, הציוד והחומרים, לרבות הפחת, ובכלל זה מוצרים מכניים, עבודה לוואי וחומרי עזר, הדרושים לביצוע העבודה עפ"י מסמכי החוזה.

28.2. תיאום עם כל הגורמים, במידה ויידרש לכך הקבלן, כולל קבלנים אחרים, חברת חשמל, בזק וכו'.

28.3. אמצעי זהירות למניעת הפרעות ותקלות לפעילות הקיימת בשטח, לרבות גידור אתר העבודה

28.4. אספקה ושימוש בציוד מכני, כלי עבודה, דרכים זמניות וכל ציוד אחר לרבות הוצאות הרכבתם, החזקתם באתר וסילוקם בסיום העבודה.

28.5. מדידה וסימון לרבות פירוק וחיידושו של הסימון וכל מכשירי המדידה הדרושים לשם כך.

28.6. הובלת כל החומרים שסופקו על ידי הקבלן או על ידי החברה, המוצרים והציוד האחר לאתר העבודה, החזרתם, ובכלל זה העמסתם ופריקתם וכן הסעת עובדים לאתר וממנו.



- 28.7. אחסנת חומרים וציוד ושמירתם, וכן שמירה על חלקי עבודה שנסתיימו, אחזקתם והגנה עליהם עד למסירתם.
- 28.8. כל ההוצאות, מכל מין וסוג שהוא, הנדרשות לביצוע כל העבודה לפי מסמכי החוזה.
- 28.9. ניקוי אתר העבודה, וסילוק פסולת ועודפים ממנו.
- 28.10. הוצאות להצבת שלטים וכן הוצאות להכנת לוחות זמנים ועדכונם השוטף.
- 28.11. דמי הביטוח למיניהם, מסים לקרנות ביטוח והטבות סוציאליות, מס קניה, מכס, בלו, מסים, אגרות והיטלים מכל מין וסוג שהוא.
- 28.12. העסקת עובדים.
- 28.13. כל ההוצאות והנזקים של הקבלן בקשר עם מילוי התחייבויותיו במסגרת חוזה זה.
- 28.14. כל ההוצאות והנזקים מכל מין וסוג שהוא שייגרמו לפי החוזה בקשר עם בדק ותיקונים בתקופתו.
- 28.15. רווחי קבלן.
- 28.16. כל יתר ההוצאות המתחייבות מתנאי החוזה או המסמכים המהווים חלק ממנו, על כל פרטיהם, או הקשורות עמם, או הנובעים מהם, הן הישירות והן העקיפות, ובכלל זה כל התקורה של הקבלן, לרבות הוצאות המימון והערבויות, בין שההוצאות האמורות כולן ידועות עתה לצדדים ובין שתיוודענה להם בעתיד.
- 28.17. למען הסר ספק מובהר כי לסכום התמורה לא יתווספו הפרשי הצמדה, מכל סוג ומין שהוא.
- 28.18. עוד מובהר במפורש כי כל מס, היטל או תשלום חובה, מכל סוג שהוא, החלים או אשר יחולו בעתיד על ביצוע העבודות עפ"י חוזה זה, יחולו על הקבלן וישולמו על ידו. החברה תנכה מהסכומים המגיעים לקבלן כל סכום שעליה לנכות לפי כל דין, ובכלל זאת מיסים, היטלים ותשלומי חובה, והעברתם לזכאי תהווה תשלום לקבלן.

29. ערבות לקיום החוזה/ הבדק

- 29.1. להבטחת מילוי התחייבויותיו על פי חוזה זה, ימציא הקבלן הזוכה לחברה במועד חתימת חוזה זה, ערבות בנקאית בלתי מותנית בגובה 10% לא כולל מע"מ, מסכום הצעתו, וזאת עד להחלפתה עם סיום העבודות בערבות בדק בשיעור של 5% לא כולל מע"מ (להלן בסעיף זה – "הערבות" או "ערבות הביצוע/ ערבות הבדק").
- 29.2. הערבות תהיה צמודה למדד המחירים לצרכן, כאשר מדד הבסיס יהיה מדד חודש אוקטובר 2013 בנוסח **מסמך ג(2)** להסכם זה ותוקפה יהיה החל ממועד החתימה על חוזה זה ועד לתום



12 חודשים ממועד סיום העבודות המשווער, או עד ליום _____ המאוחר מבין השניים). הערבות תוארך, מעת לעת, לפי דרישת החברה ועד להשלמת מלוא התחייבויותיו של הקבלן על פי הסכם זה.

29.3. הודיעה החברה לקבלן על הארכת ההסכם, יאריך הקבלן את תוקפה של הערבות עד לתום 12 חודשים ממועד סיום השלמת העבודות ואישור המפקח על השלמתן.

29.4. הערבות תשמש כבטחון לקיום ולמילוי מדויק של כל הוראות החוזה.

29.5. לא עדכן הקבלן את סכום הערבות ו/או לא האריך את תוקפה בהתאם להוראות הסכם זה בהתאם להוראות הסכם זה, יהווה הדבר, כשלעצמו, עילה לחילוט הערבות.

29.6. מבלי לפגוע בכלליות האמור לעיל תשמש הערבות להבטחה ולכיסוי של כל ההוצאות והתשלומים הקשורים במישרין ובעקיפין לקבלן שהחברה עלול להוציא או לשלם או להתחייב בהם בקשר עם חוזה זה, כל ההוצאות התיקונים, השלמות, שיפוצים במהלך העבודה שהחברה יעמוד בהן, וכל נזק והפסד העלול להיגרם לחברה או למי מטעמו עקב ביצוע הפעולות הנ"ל.

29.7. בכל מקרה כאמור תהא החברה רשאית לגבות את סכום הערבות, כולו או מקצתו, בפעם אחת או במספר פעמים, ולהיפרע מתוכו לגבי הנזקים, ההפסדים, ההוצאות והתשלומים כאמור.

29.8. חולטה ערבות, ימציא הקבלן, לאלתר, ערבות בנקאית חדשה, באופן שבכל עת תהיה בידי החברה ערבות במלוא הסכום הנקוב בסעיף זה.

30. הסבת החוזה וקבלני משנה

30.1. הקבלן אינו רשאי להסב או למסור לאחר את ביצוע החוזה, או כל חלק ממנו, וכן אין הוא רשאי להעביר או למסור לאחר כל זכות לפי החוזה, אלא בהסכמת החברה, מראש ובכתב. אולם העסקת עובדים, בין ששכרם משתלם לפי זמן העבודה ובין ששכרם משתלם לפי שיעור העבודה, אין בה, כשלעצמה, משום מסירת ביצועה של העבודה או חלק ממנה לאחר.

30.2. מובהר בזה כי אין למסור את העבודה, כולה או מקצתה לקבלן משנה אלא בהסכמת החברה מראש ובכתב להפעלת קבלן המשנה אותו בכוונת הקבלן להעסיק, הן לתחום העבודה והן לזהותו של קבלן המשנה.

30.3. החברה תהא רשאית לסרב, על פי שיקול דעתה המוחלט, להעסקת קבלן משנה אשר יוצע על ידי הקבלן, ואולם מובהר כי בכל מקרה יציע הקבלן אך ורק קבלן משנה בעל היכולת, הניסיון והרישיונות המתאימים לביצוע העבודות כשם שנדרש ממנו עצמו, בין ביתר, על פי נספח הבטיחות והוראות הדין.

30.4. נתנה החברה את הסכמתה בהתאם לאמור לעיל בסעיף זה, אין ההסכמה האמורה מטילה חבות כלשהי על החברה ואין היא פוטרת את הקבלן מאחריותו והתחייבויותיו לפי החוזה ולפי כל דין והקבלן ישא באחריות מלאה לכל מעשה או מחדל של מבצעי העבודה, שלוחיהם ועובדיהם, ודינם של אלו יהיה כאילו נעשו ו/או נגרמו ע"י הקבלן.



30.5. הקבלן יציג בפני המנהל והמפקח פרטי כל קבלן משנה אשר יהיה בכוונתו להעסיק בביצוע העבודות. המנהל ו/או המפקח יהיו רשאים לפסול את העסקתו של אותו קבלן מכל סיבה שהיא, על פי שיקול דעתם המוחלט. אין באמור בס"ק זה כדי לגרוע מיתר הוראות חוזה זה.

31. אמצעי בטיחות וזהירות באתר העבודה

31.1. הקבלן מתחייב להתקין, לספק ולהחזיק, על חשבונו, בכל אמצעי הזהירות הנדרשים להבטחת רכוש וחיי אדם באתר העבודות ובסביבתו ובכל מקום שיידרש על ידי המנהל או המפקח, או שיהיה דרוש על פי דין או על פי הוראה מצד רשות מוסמכת כלשהי.

31.2. למען הסר ספק, ההוצאות המתחייבות בגין מילוי החובות המפורטות בסעיף זה כלולות במחירי הצעת הקבלן, ולא תינתן כל תמורה נפרדת בגין הוצאות אלו.

31.3. מבלי לפגוע בשאר הוראות החוזה, הקבלן מצהיר ומתחייב לפעול בביצוע התחייבויותיו נשוא הסכם זה באופן בטיחותי, לשמירת רווחתם ושלומו של עובדיו וכל אדם וגוף אחר, בהתאם לכל דין, לרבות חוקי הבטיחות בעבודה לרבות על פי חוק ארגון הפיקוח על העבודה, התשי"ד – 1954 (להלן "חוק ארגון הפיקוח") ופקודת הבטיחות בעבודה (נוסח חדש), התש"ל – 1970 (להלן: "פק' הבטיחות") והתקנות על פיהם, בהתאם להנחיות המפקח העבודה הראשי במשרד העבודה, בהתאם לתצהיר הבטיחות החתום על ידו, בהתאם לנספח בטיחות – כללי, המהווים חלק בלתי נפרד ממסמכי המכרז, ובהתאם לתדרוך והנחיות הממונה על בטיחות בעבודה, כפי שיינתנו בטרם יתחיל הקבלן בביצוע התחייבויותיו נשוא חוזה זה ומעת לעת.

31.4. מבלי לפגוע בשאר הוראות החוזה הקבלן מצהיר ומתחייב להימנע מלבצע עבודה כלשהי מהעבודות נשוא חוזה זה בטרם יעבור תדריך בטיחות אצל הממונה על הבטיחות של החברה, ביצע כל הוראה של הממונה על הבטיחות, במידה וישנה כזו, המהווה הוראה אשר נקבעה ע"י הממונה על הבטיחות כהוראה שיש לבצע לפני התחלת ביצוע העבודות במסגרת המכרז, חתם בפניו על הצהרת בטיחות כדוגמת ההצהרה המצ"ב כחלק ממסמכי המכרז דן והגיש אותה לממונה ולמנהל. במידה והממונה על הבטיחות נתן הוראה אשר ביצועה מהווה תנאי לאישור להתחלת ביצוע העבודות יכול הקבלן להתחיל בביצוע העבודות, מבלי לפגוע בשאר הוראות הסכם, רק לאחר שהשלים את הוראות הממונה על הבטיחות לשביעות רצונו המלאה של הממונה.

31.5. מבלי לגרוע מהאמור, מצהיר הקבלן כי קרא את נספח הבטיחות המצורף להסכם זה, **כמסמך ג(4)**, והוא מתחייב לכל האמור בה, וכן כי חתם הוא ועובדיו על ההצהרה בשוליה.

32. פגיעה בנוחות הציבור וזכויותיהם של אנשים

32.1. הקבלן מתחייב שתוך כדי ביצוע העבודה לא יפגע שלא לצורך בנוחות הציבור, ולא יפריע שלא לצורך בזכות השימוש, המעבר וההחזקה של כל אדם בכביש, דרך, שביל וכיו"ב או בזכות השימוש וההחזקה ברכוש ציבורי כלשהו, והוא ינקוט בכל האמצעים הדרושים כדי להבטיח את האמור לעיל.

32.2. היה ונגרמה הפרעה כלשהי, בין לצורך ובין שלא לצורך, הקבלן בלבד יישא בהוצאות תיקון הפרעה, לרבות תשלום פיצויים.



33. מניעת הפרעות לתנועה

- 33.1. הקבלן אחראי שתוך כדי ביצוע העבודות, לרבות הקמת כל מבנה ארעי, וביצוע כל עבודה ארעית, לא תהיינה הדרכים המובילות לאתר העבודה נתונות שלא לצורך לתנועה שתקשה על התנועה הרגילה בדרכים האמורות, ושלצורך הובלתם של משאות מיוחדים יתקבל תחילה הרישיון הדרוש לכך מהרשות המוסמכת וינקטו כל האמצעים, לרבות בחירתן של הדרכים, של כלי הרכב ושל זמני ההובלה, כך שתמעט ככל האפשר ההפרעה לתנועה הרגילה בדרכים האמורות ויימנע ככל האפשר נזק לדרכים.
- 33.2. כל תנועה בכבישי אספלט תבוצע אך ורק באמצעות כלי רכב בעלי גלגלים פניאומטיים נקיים, אשר יובטח כי החומר המועמס עליהם לא יתפזר בשעת הנסיעה.
- 33.3. כמו כן ימנע הקבלן חניית כלי רכב, המגיעים לאתר העבודה בדרכים המובילות לאתר ואלה יוחנו במקומות שיועדו לכך.
- 33.4. הקבלן מתחייב כי הדרכים העוברות באתר העבודה, וכן בשטחים הציבוריים, יהיו פתוחות לשימוש המזמין ו/או קבלנים אחרים, לפי הצורך בהתאם להוראות המפקח, וכי הוא לא יאחסן עליהם חומרים או ציוד ולא ישפוך עליהם פסולת כלשהי.
- 33.5. במידת הצורך ו/או על פי דרישת המשטרה תבוצע הכוונה או חסימה זמנית של רחובות בהם מתבצעת העבודה.

34. שמירה על הסביבה

- 34.1. הקבלן לא יפגע ולא יעקור עצים או צמחיה טבעית אחרת באתר העבודה אלא אם נדרש הדבר לצרכי העבודה והמפקח התיר לו לעשות כן בכתב ומראש. הוצאות העתקת העצים וכל צמחיה אחרת ושיתלתם במקום אחר, במידה והחברה תחליט על העתקתם, יחולו על הקבלן.
- 34.2. כל עתיקות שהן או כל חפץ אחר שימצא באתר העבודה או בכל מקום אחר במהלך ביצוע העבודות לאחר סיום ביצוען, יימסרו מיד ליידי המפקח.

35. תיקון נזקים למובילים

- 35.1. הקבלן אחראי שכל נזק או קלקול שייגרם תוך כדי ביצוע העבודה לרבות לצד ג', בין שהנזק או הקלקול נגרמו באקראי ובין שהיו מעשה הכרחי וצפוי מראש לביצוע העבודה, יתוקן על חשבונו הוא באופן היעיל ביותר ולשביעות רצונו של המפקח ושל כל אדם או רשות המוסמכים לפקח על הטיפול בתשתיות כאמור.
- 35.2. הקבלן אחראי שכל נזק או קלקול שייגרם לכביש, לדרך, למדרכה, לשביל, לרשת המים, לביוב, לתיעול, לחשמל, לקווי הטלפון, לצינורות להעברת דלק או למובילים אחרים תוך כדי ביצוע העבודות (להלן: "המובילים"), בין שהנזק או הקלקול נגרמו באקראי ובין שהיו תנאי עשה הכרחי וצפוי מראש לביצוע העבודה, יתוקן על חשבונו הקבלן באופן היעיל ביותר



ולשביעות רצונם של החברה והמפקח ושל כל אדם ו/או רשות המוסמכים לפקח על הטיפול במובילים כאמור.

35.3. אם לשם ביצוע העבודות על פי תנאי ההסכם ונספחיו יהא צורך להעביר חפץ, מתקן, או כל גורם אחר שהוא, במקום שהעברה עלולה לגרום נזק למובילים, אם לא יעשה שימוש באמצעי הגנה מיוחדים, יעדכן הקבלן בכתב את המפקח, טרם ההעברה, על פרטי החפץ אותו יש להעביר ועל תכנית להבטחת אמצעי ההגנה המתאימים.

36. נזק לגוף או לרכוש

36.1. בנוסף לאמור בכל דין יהיה הקבלן אחראי בלעדית לכל נזק או אבדן מכל סוג שהוא, שייגרמו תוך כדי ביצוע העבודות או בקשר עמן או שייגרמו תוך כדי ביצוע עבודות תיקון ובדק בתקופת הבדק והאחריות, לגופו או לרכושו של אדם כלשהו, והוא ינקוט בכל האמצעים למניעתם.

36.2. מבלי לגרוע מן האמור לעיל לעניין אחריות הקבלן, הקבלן מתחייב לשלם כל דמי נזק או פיצוי המגיעים על פי דין לעובד או לכל אדם אחר הנמצא בשירותו של הקבלן כתוצאה מתאונה או נזק כלשהם תוך כדי ביצוע העבודה או ביצוע תיקוני הבדק, לרבות נזק שנגרם לעובד החברה, לאדם המספק שירותים, חומרים או מוצרים, קבלני משנה ועובדיהם, ספקים ועובדים עצמאיים הן של הקבלן והן של קבלני המשנה.

36.3. החברה תהא רשאית לעכב תשלומים לקבלן בגובה הסכומים אשר יהיו נושא לתביעה בבית משפט ו/או בבוררות כנגד הקבלן ו/או החברה בגין נזק או אבדן כאמור, עד אשר ייושבו תביעות אלה באופן סופי ומוחלט לשביעות רצון החברה ו/או עד שתופקד ערבות בנקאית בגובה הסכום הנתבע ו/או עד קבלת תצהיר בכתב ממבטחי הקבלן כי האירוע מכוסה על ידם.

36.4. הקבלן ישפה את החברה על כל סכום שתחויב לשלם בגין נזק או אבדן להם אחראי הקבלן כולל הוצאות כלליות שייגרמו לחברה. נדרשה החברה לשלם סכום כלשהו בפסק דין עקב מעשה ו/או מחדל של הקבלן ו/או של מי מטעמו במסגרת פעולות על פי החוזה או בקשר אליו, ישפה אותה הקבלן על כל סכום ששילמה, לרבות בגין ההוצאות המשפטיות שתישא בהן בקשר לדרישה האמורה, בתוספת הוצאות תקורה בשיעור של 10%. החברה תהא רשאית לעכב תשלומים לקבלן בגובה הסכומים אשר יהיו נושא לתביעה כנגד הקבלן בגין נזק או אבדן כאמור, עד אשר תיושבנה תביעות אלו באופן סופי ומוחלט לשביעות רצון החברה.

36.5. הקבלן ישפה את החברה בגין כל נזק שייגרם לה עקב שגיאה מקצועית של הקבלן ו/או הזנחה במילוי חובתו המקצועית ו/או עקב שימוש בחומרים או אביזרים לקויים. אחריותו של הקבלן תחול גם לגבי כל מקרה של רשלנות שתתגלה בתאריך מאוחר יותר או שבוצעו ע"י מי מקבלני המשנה שלו.

36.6. החברה תודיע לקבלן על כל דרישה לתשלום שתגיע אליו והקבלן יהא חייב לטפל, על חשבונו, בכל הקשור בדרישה ובכלל זה בטיפול המשפטי בעניין. אין באמור לעיל כדי לפגוע בזכות החברה להתגונן באמצעות באי כוחה כנגד תביעה או דרישה כאמור והכל בכפוף לדרישות ולתנאים של חברת הביטוח של הקבלן.



37. ביטוח על ידי הקבלן

37.1 מבלי לגרוע מאחריותו ו/או התחייבויותיו של הקבלן על-פי כל דין ו/או על פי האמור בחוזה זה, מתחייב הקבלן לערוך, לרכוש ולקיים, על חשבונו לפני מועד תחילת העבודות נשוא חוזה זה (להלן: "העבודות") ו/או הצבת ציוד כלשהו באתרי העבודה על ידו ו/או מטעמו ו/או עבורו (המוקדם מבין המועדים הנ"ל) ולמשך כל זמן ביצוען של העבודות ו/או כל תקופה אחרת כמפורט לעניין ביטוחי אחריות מקצועית וחבות מוצר כמפורט **בסעיף 37.4** להלן, את הביטוחים המפורטים להלן, בהתאם לתנאים המפורטים בחוזה זה (להלן: "התנאים המיוחדים לביטוחי הקבלן") וכן **לנספח ג' (3)** למסמכי החוזה המהווה חלק בלתי נפרד ממנו (להלן: "אישור ביטוחי הקבלן") אצל חברת ביטוח המורשית כדין לפעול בישראל (**שכולם יחד יקראו להלן- "ביטוחי הקבלן"**):

37.1.1 ביטוח כל הסיכונים עבודות קבלניות

- א. **פרק א' העבודות**, המבטח במלוא ערכן את העבודות והציוד וכל רכוש אחר בבעלות ו/או באחריות הקבלן המשמש את הקבלן בביצוען של העבודות בקשר עם חוזה זה
- ב. **פרק ב' אחריות כלפי צד שלישי**, המבטח את אחריותו של הקבלן על פי דין, בקשר עם ביצוע העבודות בקשר עם חוזה זה.
- ג. **פרק ג' חבות מעבידים**, בגין חבות הקבלן על פי פקודת הנזיקין (נוסח חדש) ו/או עפ"י חוק האחריות למוצרים פגומים, התש"ס 1980, כלפי כל העובדים המועסקים על ידו ו/או מטעמו במישרין ו/או בעקיפין בביצוע העבודות בקשר עם חוזה זה לרבות קבלנים, קבלני משנה ועובדיהם.

37.1.2 ביטוח אחריות מקצועית

המבטח את חבות הקבלן על פי דין בשל תביעה ו/או דרישה בגין רשלנות מקצועית ו/או בשל הפרת חובה מקצועית שהוגשה במשך תקופת הביטוח, בגין כל פגיעה גופנית ו/או נזק שמקורם במעשה ו/או מחדל רשלני של הקבלן ו/או מנהליו ו/או עובדיו בקשר עם העבודות נשוא חוזה זה. מוסכם בזה כי פוליסת הביטוח תכלול בין היתר תקופת גילוי של 6 חודשים לאחר תום תקופת הביטוח. הקבלן מתחייב להחזיק בביטוח זה כל עוד עלולה להיות קיימת חובה שבדין כלפיו בגין ביצוע העבודות. על פי דרישת החברה בכתב מתחייב הקבלן להמציא לחברה העתקים מפוליסת הביטוח כאמור בסעיף זה.

37.1.3 ביטוח חבות המוצר

המבטח את חבות הקבלן על פי חוק האחריות למוצרים פגומים, התש"ס 1980, בגין פגיעה גופנית ו/או נזק אשר נגרמו עקב מוצר (לרבות כל רכיב שלו, אריזה, מיכל, הוראות שימוש והוראות בטיחות) שיוצר ו/או הוכן ו/או הורכב ו/או תוקן ו/או סופק ו/או נמכר ו/או טופל בכל דרך אחרת על ידי הקבלן ו/או מי מטעמו במסגרת ביצוע העבודות בקשר עם חוזה זה (להלן: "המוצר"). מוסכם בזה כי פוליסת הביטוח תכלול בין היתר, תקופת גילוי של 6 חודשים לאחר תום תקופת הביטוח. הקבלן מתחייב להחזיק בביטוח זה כל עוד עלולה להיות קיימת חובה שבדין כלפיו



בגין ביצוע העבודות.

על פי דרישת החברה בכתב מתחייב הקבלן להמציא לחברה העתקים מפוליסת הביטוח כאמור בסעיף זה.

37.1.4 ביטוח כלי רכב וציוד הנדסי :

37.1.4.1 הקבלן מתחייב לבטח את כלי הרכב ו/או הציוד הכבד שבבעלותו ו/או בהשגחתו ו/או בשימוש לצורך ביצוע העבודות בביטוחי חובה כנדרש על פי דין בגין פגיעה גופנית עקב השימוש בכלי רכב וכן בביטוח מקיף וביטוח אחריות כלפי צד שלישי בגין נזק לרכוש צד שלישי כלשהו עקב השימוש בכלי הרכב, בגבולות האחריות המקובלים בענף הביטוח למקרה ובמצטבר לתקופת הביטוח.

37.1.4.2 כמו כן יערוך הקבלן ביטוח כל הסיכונים לציוד מכאני הנדסי הכולל, בין היתר, ביטוח לאחריות הקבלן על פי דין כלפי צד שלישי כלשהו עקב השימוש בציוד מכני ו/או ציוד הנדסי בגבול אחריות בסך של 600,000 ש"ח לתובע, למקרה ובמצטבר לתקופת הביטוח. בביטוחים אלו יבוטלו כל החריגים הנוגעים לנזקים ישירים או עקיפים בקשר לביצוע עבודות קבלניות.

37.1.4.3 למען הסר ספק, מוסכם כי המונח "רכב" כולל מנופים, מלגזות, טרקטורים, מחפרים, מחפרונים, גוררים וכן כלים נעים ממונעים מכל סוג.

37.2 בנוסף לאמור לעיל, ומבלי לגרוע ממנו, מוסכם בזה כי הקבלן יבטח על חשבונו הוא למשך כל זמן ביצוע העבודות את מכלול העבודות לרבות החומרים, הציוד, המתקנים וכל רכוש אחר שהובא למקום העבודה לצורך ביצוע העבודות, במלוא ערכם מעת לעת בפני כל נזק ו/או אבדן אשר הקבלן אחראי להם לפי תנאי חוזה זה ו/או על פי כל דין.

37.3 ביטוחי אחריות כלפי צד שלישי וחבות מעבידים הנערכים על ידי הקבלן כאמור בסעיף 37 זה, הקבלן יכסו בין היתר גם את אחריותו של הקבלן בגין ו/או כלפי קבלנים וקבלני משנה (בביטוח אחריות מעבידים ככל שייחשבו לעובדיו) ובנוסף (ומבלי לגרוע מהאמור) יורחבו ביטוחי הקבלן לשפות את החברה ו/או מנהליה ו/או עובדיה ו/או מנהל ו/או מפקח העבודות מטעמה בגין כל מעשה ו/או מחדל של הקבלן ו/או מי מטעמו (להלן: "יחיד המבוטח").

37.4 הקבלן מתחייב להחזיק בתוקף את כל הביטוחים הנדרשים בקשר עם העבודות נשוא חוזה זה, במשך כל התקופה בה יהיה חוזה זה בתוקף. עם זאת, את ביטוחי אחריות מקצועית וחבות המוצר על הקבלן להחזיק בתוקף כל עוד לא תמה תקופת ההתיישנות על פי הדין לכל פעילות אשר נעשתה על ידו בקשר עם חוזה זה על נספחיו.

37.5 ביטוח הקבלן הנערך על פי סעיף 37.1.1 (א') לעיל (פרק א' העבודות), יכלול ויתור על כל זכות תחלוף (שיבוב) של מבטחי הקבלן כלפי החברה ו/או מנהליה ו/או עובדיה ו/או מנהל ו/או מפקח העבודות מטעמה, ובלבד שהאמור בדבר הוויתור על זכות התחלוף לא יחול לטובת אדם שגרם לנזק בזדון.

37.6 מוסכם בזה כי פוליסת האחריות כלפי צד שלישי הנערכת על ידי הקבלן כפופה לסעיף "אחריות צולבת" על פיו יראו את הביטוחים כאילו נערכו בנפרד עבור כל אחד מיחיד המבוטח.



37.7 פוליסות ביטוחי האחריות הנערכות על ידי הקבלן יכללו תנאי מיוחד לפיו הפוליסות כאמור יורחבו לשפות את החברה ו/או מנהליה ו/או עובדיה ו/או מנהל ו/או מפקח העבודות מטעמה (בקשר עם מנהל ו/או מפקח למעט בביטוח אחריותם המקצועית) בגין אחריות שתוטל על מי מהם למעשי ו/או מחדלי הקבלן ו/או קבלני משנה מטעמו – הכול כמפורט באישור ביטוחי הקבלן (נספח ג' (3)).

37.8 כמו כן יצוין בפוליסת אחריות הקבלן כלפי צד שלישי, במפורש, כי רכוש החברה שבו פועל הקבלן, למעט אותו חלק של רכוש שבו פועל הקבלן והנמצא בשליטתו הישירה והבלעדית של הקבלן, אשר לא בוטח או יכול היה להיות מבוטח על פי הביטוח שנערך בהתאם לסעיף 37.1.1 (א) לעיל בפרק א' ביטוח העבודות) ייחשב כרכוש צד שלישי, לעניין ביטוח זה. למעט אותו חלק של הרכוש שבו פועל הקבלן והנמצא בשליטתו הישירה והבלעדית של הקבלן. למען הסר כל ספק מוסכם ומוצהר כי רכוש בעלי קרקע ו/או בעלי מבנים ו/או רשויות בהם פועל הקבלן במסגרת ביצוע העבודות יחשב גם כן כרכוש צד שלישי, בכפוף לאמור לעיל למעט אותו חלק של הרכוש שבו פועל הקבלן והנמצא בשליטתו הישירה והבלעדית של הקבלן.

37.9 במועד חתימת חוזה זה, כתנאי לקבלת צו לתחילת ביצוע העבודות נשוא חוזה זה, הקבלן ימציא לחברה את אישור ביטוחי הקבלן (נספח ג' (3)) בנוסח המצורף כשהוא חתום כדין על ידי חברת הביטוח (בנוסחו המקורי). מוסכם בזה כי המצאת אישור ביטוחי הקבלן חתום כאמור לעיל מהווה תנאי יסודי לקיום החוזה על נספחיו.

37.10 בנוסף ומבלי לגרוע מהאמור לעיל מתחייב הקבלן להמציא לידי החברה, לא יאוחר ממועד חתימת חוזה זה וכתנאי לקבלת צו לתחילת ביצוע העבודות נשוא חוזה זה, מכתב הצהרה לפטור מאחריות החברה ו/או מנהליה ו/או עובדיה ו/או מנהל ו/או מפקח העבודות מטעמה לנזקים בהתאם לנוסח "הצהרה - פטור מאחריות לנזקים", המצורף לחוזה זה ומסומן **כנספח ג' (1)(3)** (בנוסחו המקורי), כשהוא חתום כדין על ידי הקבלן.

37.11 בנוסף ומבלי לגרוע מהאמור לעיל מתחייב הקבלן להמציא לידי החברה, לא יאוחר ממועד חתימת חוזה זה וכתנאי לקבלת צו לתחילת ביצוע העבודות נשוא חוזה זה, נספח תנאים מיוחדים לביצוע עבודות בחום בהתאם לנוסח המצורף לחוזה זה ומסומן **כנספח ג' (2)(3)** (בנוסחו המקורי), כשהוא חתום כדין על ידי הקבלן.

37.12 מבלי לגרוע מכל הוראה מהוראות חוזה זה לעניין הסבת החוזה, ובמקרה בו העבודות נשוא חוזה זה או חלק מהן יבוצעו על ידי קבלן משנה מטעם הקבלן, מתחייב הקבלן לדאוג כי בידי קבלן המשנה תהיינה פוליסות ביטוח בהתאם למפורט בחוזה זה לרבות בהתאם לתנאים ולסכומים הנדרשים באישור עריכת ביטוחי הקבלן (נספח ג' (3)).

37.13 למען הסר ספק מובהר בזאת, כי הקבלן הוא הנושא באחריות כלפי החברה ו/או מנהליה ו/או עובדיה ו/או מנהל ו/או מפקח העבודות מטעמה בגין מעשה או מחדל בביצוען של העבודות נשוא חוזה זה, לרבות עבודות אשר יבוצעו על ידי קבלני המשנה, והוא יהיה אחראי לשפות ו/או לפצות את החברה ו/או מנהליה ו/או עובדיה ו/או מנהל ו/או מפקח העבודות מטעמה בגין כל אובדן ו/או נזק שייגרם למי מהם, במישרין ו/או בעקיפין, עקב העבודות שבוצעו על ידי מי מקבלני המשנה, בין אם אובדן ו/או נזק כאמור מכוסה באיזו מהפוליסות דלעיל ובין אם לאו.



37.14 הקבלן מתחייב לקיים בדיוקנות את כל דרישות פוליסות ביטוחי הקבלן אשר נערכות כמפורט בסעיף 37.1 לעיל ולעשות כל פעולה אשר יידרש לעשותה על ידי המבטח ו/או על ידי החברה ו/או מנהליה ו/או עובדיה ו/או מנהל ו/או מפקח העבודות מטעמה כדי לממש את זכויותיהם על פי תנאי הביטוח בעת הצורך, לרבות הצטרפותו לתביעה של החברה ו/או מנהליה ו/או עובדיה ו/או מנהל ו/או מפקח העבודות מטעמה, על פי פוליסות הביטוח, אם יידרש לכך על ידם.

37.15 בנוסף ומבלי לגרוע מהאמור בחוזה זה ובנספחיו, מוסכם כי בעת קרות מקרה ביטוח על פי איזה מהביטוחים הנערכים בהתאם לסעיף 37.1 (ביטוח על ידי הקבלן), מתחייב הקבלן לפנות באופן מיידי לחברת הביטוח ולהודיע לה על קרות האירוע ולדאוג כי נציג חברת הביטוח יגיע ללא דיחוי לאתר לבדיקת הנזק. מובהר כי על הקבלן לפעול על פי הוראות נציג חברת הביטוח ולסייע לו ככל הנדרש, לרבות להעביר לו כל מידע שידרוש.

37.16 בנוסף לאמור לעיל, הקבלן מתחייב לבצע את כל הפעולות שתידרשנה להשבת המצב לקדמותו מייד לאחר קרות מקרה הביטוח לרבות פינוי פסולת והריסות. הקבלן מתחייב לשאת בכל ההוצאות שתידרשנה להשבת המצב לקדמותו והחברה מתחייבת להעביר אל הקבלן את הסכום שתשלם חברת הביטוח בגין הנזק, וסכום זה בלבד. למען הסר ספק מובהר כי הקבלן יישא בכל ההוצאות מעבר לסכום האמור שיועבר על ידי חברת הביטוח (לרבות ההשתתפות העצמית) וכי החברה לא תהא חייבת לקבלן כל תשלום לכיסוי ההוצאות כאמור.

37.17 בנוסף ומבלי לגרוע מהאמור לעיל ולהלן בהסכם זה, מוסכם בזה כי תגמולי הביטוח על פי פרק א' בפוליסה לביטוח העבודות הקבלניות, בגין נזקי רכוש, ישולמו ישירות לחברה, אלא אם היא הורתה אחרת בכתב למבטח. מוסכם בזה כי פוליסת הביטוח תכלול הוראה מתאימה לעניין זה. תיקן הקבלן בעצמו נזק המכוסה לפי פוליסת הביטוח כאמור, בשלמותו, לשביעות רצון מנהל העבודה ו/או המפקח מטעם החברה, או שטרם קיבל מהחברה תשלום עבור העבודה שניזוקה, מתחייבת החברה להורות למבטח בכתב על תשלום תגמולי הביטוח ישירות לידי הקבלן עד לסכום הדרוש לשם קימום האבדן או הנזק.

37.18 בנוסף ומבלי לגרוע מהאמור לעיל, בקרות אירוע המחיל איזו מהפוליסות המפורטות בסעיף 37.1 לעיל יודיע הקבלן על כך בכתב לחברה. הקבלן מתחייב לשתף פעולה עם המבטח ו/או החברה ו/או מי מטעמם בכל הדרוש למימוש זכויות על פי הפוליסה, ככל שהדבר אינו נוגד את אינטרס הקבלן, וזאת מבלי לגרוע מזכויות החברה ו/או מי מטעמה לנהל המשא ומתן בעצמה.

37.19 מבלי לגרוע מהאמור בחוזה זה לעיל ולהלן, מוסכם כי בכל מקרה של נזק לעבודות, על הקבלן מוטלת החובה לפעול בהתאם לנהלים שיימסרו לו על ידי שמאי מטעם חברת הביטוח ו/או החברה ו/או מנהל ו/או מפקח העבודות מטעמם.

37.20 הפר הקבלן את הוראות הפוליסות באופן המפקיע את זכויותיו ו/או זכויות החברה ו/או מנהליה ו/או עובדיה ו/או מנהל ו/או מפקח העבודות מטעמה, יהא הקבלן אחראי לנזקים שיגרמו לחברה ו/או מנהליה ו/או עובדיה ו/או מנהל ו/או מפקח העבודות מטעמה, באופן מלא ובלעדי ולא תהיינה לו כל תביעות ו/או טענות, כספיות או אחרות, כלפי מי מהם והוא יהא מנוע מלהעלות כל טענה, כאמור.

37.21 ככל מחלוקת בין הקבלן לבין החברה ו/או מנהל ו/או מפקח העבודות מטעמה בדבר עלות תיקון נזקים מבוטחים שאירעו במהלך העבודות תוכרע על פי דו"ח השמאי אשר יבדוק את



הנוקים מטעם חברת הביטוח.

37.22 כמו כן ומבלי לגרוע מהאמור לעיל ולהלן, הקבלן יהיה אחראי לשפות את החברה ו/או מנהליה ו/או עובדיה ו/או מנהל ו/או מפקח העבודות מטעמה באופן מלא בגין כל נזק אשר ייגרם למי מהם עקב אי כיסוי ביטוחי הנובע מהפרה ו/או אי קיום של תנאי מתנאי איזו מפוליסות הביטוח על ידי הקבלן ו/או מנהליו ו/או העובדים המועסקים על ידו ו/או קבלני משנה מטעמו.

37.23 ביטוחי הקבלן יכללו תנאי מפורש על פיו הינם ראשוניים וקודמים לכל בטוח הנערך על-ידי החברה וכי מבטחי הקבלן מותרים על כל טענה ו/או דרישה ו/או תביעה בדבר שיתוף ביטוחי החברה, לרבות כל טענה ו/או זכות כאמור בסעיף 59 לחוק חוזה הביטוח התשמ"א – 1981 ולרבות כל טענת "ביטוח כפל" כלפי החברה וכלפי מבטחיה.

37.24 ביטוחי הקבלן הנערכים על פי נספח אישור ביטוחי הקבלן (**נספח ג' (3)**) יכללו תנאי מפורש על פיו המבטח אינו רשאי לבטלם ו/או לצמצם את היקפם ו/או לשנותם לרעה במשך תקופת ביצוע העבודות נשוא חוזה זה (להלן: "**תקופת הביטוח**"), אלא אם כן תישלח לחברה ולקבלן, הודעה בכתב, באמצעות דואר רשום, **שישים (60)** יום מראש על כוונתו לעשות זאת. וכי לא יהיה תוקף לביטול ו/או לצמצום ו/או לשינוי לרעה שכאלו לגבי החברה ו/או מנהליה ו/או עובדיה ו/או מנהל ו/או מפקח העבודות מטעמה אם לא נשלחה הודעה בכתב כאמור לעיל ובטרם חלוף **שישים (60)** הימים ממועד משלוח ההודעה.

37.25 בכל פעם שמבטחו של הקבלן יודיע **לקבלן ולחברה** כי מי מביטוחי הקבלן עומד להיות מצומצם בהיקפו ו/או משונה לרעה ו/או מבוטל, כאמור בסעיף 37.24 לעיל, מתחייב הקבלן לערוך את אותו הביטוח מחדש ולהמציא לחברה אישור עריכת ביטוח חדש, לפני מועד הצמצום ו/או הביטול ו/או או השינוי לרעה בביטוח כאמור לעיל.

37.26 הקבלן מצהיר, כי לא תהיה לו כל טענה ו/או דרישה ו/או תביעה כנגד החברה ו/או מנהליה ו/או עובדיה ו/או מנהל ו/או מפקח העבודות מטעמה בגין נזק שהוא זכאי לשיפוי בגינו, או שהיה זכאי לשיפוי בגינו אלמלא ההשתתפות העצמית הנקובה בפוליסה, על פי הביטוחים שנערכו לפי סעיף 1 (פרק א' ביטוח העבודות) לאישור עריכת ביטוחי הקבלן (**נספח ג' (3)**), ו/או הפרת תנאי מתנאי איזו מהפוליסות הנ"ל ו/או ביטוח חסר ו/או **בהתאם לנדרש** בחוזה זה והוא פוטר בזאת את החברה ו/או מנהליה ו/או עובדיה ו/או מנהל ו/או מפקח העבודות מטעמה מכל אחריות לנזק כאמור. ובלבד שהאמור לעיל בדבר פטור מאחריות, לא יחול לטובת אדם שגרם לנזק בזדון.

37.27 **מוסכם בזה כי** האמור בחוזה זה לעיל ולהלן יוסיף (ולא יגרע) על כל הוראה אחרת בחוזה זה בדבר פטור מאחריות כלפי החברה ו/או מנהליה ו/או עובדיה ו/או מנהל ו/או מפקח העבודות מטעמה. **למען הסר כל ספק מובהר כי** האמור בסעיף זה (**37.27**) מתייחס לנזקים הנעוצים בביצוע העבודות נושא חוזה זה על ידי הקבלן ו/או כל מי שבא מטעמו.

37.28 האמור בחוזה זה לעיל ולהלן יוסיף (ולא יגרע) על כל הוראה אחרת בחוזה זה בדבר פטור מאחריות כלפי החברה ו/או מנהליה ו/או עובדיה לנזק למען הסר כל ספק מובהר כי האמור בסעיף זה מתייחס לנזקים הנעוצים בביצוע העבודות נושא חוזה זה על ידי הקבלן ו/או כל מי שבא מטעמו.

37.29 **מוסכם בזה במפורש, כי אין בעריכת ביטוחי הקבלן, המצאתם ו/או בשינויים, כדי להטיל**



אחריות כלשהי על החברה ו/או על מי מטעמה ו/או להוות אישור בדבר התאמתם למוסכם ו/או כדי לצמצם מאחריותו ו/או התחייבויותיו של הקבלן על פי חוזה זה או על פי כל דין.

37.30 לא יאוחר מ- 7 (שבעה) ימים ממועד תום תקופת ביטוחי הקבלן, מתחייב הקבלן לחזור ולהפקיד את אישור עריכת הביטוח כאמור בסעיף 37.9 לעיל, בגין הארכת תוקפם לתקופה נוספת, הקבלן מתחייב לחזור ולהפקיד את אישור ביטוחי הקבלן, במועדים הנקובים, מדי תקופת ביטוח וכל עוד הינו מחויב בעריכת הביטוחים על פי החוזה על נספחו.

37.31 הקבלן מצהיר כי ידוע לו שהמצאת "אישור עריכת ביטוח" חתום כדין (נוסח מקורי) כאמור בסעיפים 37.9, 37.27 ו- 37.30, והצהרות חתומות על ידי הקבלן, כאמור בסעיפים 37.10 ו- 37.11 לעיל, מהווים תנאי מתלה ומקדים ובהעדר קיום אישור עריכת ביטוח ו/או הצהרות כאמור בהתאם לחוזה, החברה תהייה זכאית למנוע מן הקבלן את תחילת ו/או המשך ביצוע העבודות נשוא חוזה זה, וזאת בנוסף לכל סעד השמור לחברה עפ"י החוזה או הדין.

37.32 מוסכם בזה במפורש כי אין בהמצאת אישור עריכת ביטוחי הקבלן (נספח ג' (3)) ו/או בבדיקתו ו/או אי בדיקתו, כדי להוות אישור בדבר התאמתם של ביטוחי הקבלן למוסכם, טיבם, תוקפם, היקפם או היעדרם ו/או כדי לגרוע מאחריותו של הקבלן או כדי להטיל אחריות כלשהי על החברה ו/או על מי מהבאים מטעמה.

37.33 למען הסר ספק מובהר כי אי המצאת אישור הביטוח והצהרות הקבלן במועד כאמור לעיל לא תפגע בהתחייבויותיו ו/או לא תגרע מאחריותו של הקבלן על-פי חוזה זה על נספחו, לרבות, ומבלי לפגוע בכלליות האמור, לביצוע כל תשלום שחל על הקבלן, והקבלן מתחייב לקיים את כל התחייבויותיו נשוא החוזה גם אם יימנעו ממנו ביצוע עבודות ו/או הכנסת רכוש ו/או ציוד לאתר בשל אי הצגת האישורים במועד. בהקשר זה מובהר כי אין בעריכת הביטוחים הנ"ל על ידי הקבלן כדי לצמצם או לגרוע בצורה כלשהי מהתחייבות הקבלן בהתאם לחוזה זה.

37.34 הקבלן מתחייב לעדכן את סכום הביטוח בגין הביטוח הנערך על-פי סעיף 1 (ביטוח העבודות) באישור עריכת ביטוחי הקבלן (נספח ג' (3)), מעת לעת, כדי שישקף תמיד את מלוא השווי של העבודות ו/או הרכוש ו/או הציוד ו/או החומרים המבוטחים בקשר עם חוזה זה.

37.35 למען הסר ספק מובהר בזאת כי סכומי הביטוח ו/או גבולות האחריות ו/או תנאי הביטוח המתחייבים מן האמור בחוזה זה ובאישור עריכת הביטוח, הינם דרישה מינימאלית המוטלת על הקבלן, ועל הקבלן לבחון את חשיפתו לנזקים ולחבויים ולקבוע את סכומי הביטוח ו/או גבולות האחריות ו/או תנאי הביטוח בהתאם. הקבלן מצהיר ומאשר כי הוא יהיה מנוע מלהעלות כל טענה ו/או דרישה ו/או תביעה כלפי החברה ו/או מנהליה ו/או עובדיה ו/או מנהל ו/או מפקח העבודות מטעמה בכל הקשור לסכומי הביטוח ו/או גבולות האחריות ו/או תנאי הביטוח המינימאליים כאמור.

37.36 החברה ו/או מי מטעמה רשאים (אך לא חייבים) לבדוק את אישורי הביטוח שיומצאו על ידי הקבלן כאמור לעיל והקבלן מתחייב לבצע כל שינוי או תיקון שיידרש על ידי החברה על מנת להתאימם להתחייבויות הקבלן כאמור בסעיף הביטוח בחוזה זה על נספחו.

37.37 הקבלן מצהיר ומתחייב כי זכות הביקורת של החברה ו/או מי מטעמה ביחס לאישורי הביטוח וזכותם לבדוק ולהורות על תיקון אישור ביטוחי הקבלן כמפורט לעיל ו/או פוליסות הקבלן, אינה מטילה על החברה ו/או על מי מטעמה כל חובה וכל אחריות שהיא בכל הקשור לביטוחים כאמור, טיבם, היקפם, ותוקפם, או לגבי העדרם של ביטוחי הקבלן ואין בה כדי



לגרוע מכל חבות שהיא המוטלת על הקבלן נשוא חוזה זה ונשוא כל דין.

37.38 הקבלן מתחייב למלא אחר תנאי פוליסות הביטוח הנערכות על ידו, לשלם את דמי הביטוח במלואם ובמועד, לא לעשות כל מעשה שיש בו כדי לצמצם ו/או להפקיע את תוקף הביטוחים ולהמציא, לבקשת החברה בכתב, אישורים על תשלומי דמי הביטוח, לדאוג ולוודא כי פוליסות ביטוחי הקבלן תהיינה בתוקף במשך כל תקופת העבודות נשוא חוזה זה ו/או התחייבותו על פי החוזה על נספחיו.

37.39 למען הסר כל ספק, יודגש, כי הקבלן יישא בכל מקרה נזק ו/או תביעה כנגד המבטח על פי פוליסות הביטוח הנערכות על ידו, בסכומי ההשתתפויות העצמיות הנקובים בביטוחי הקבלן.

37.40 בנוסף לאמור לעיל ומבלי לפגוע בכלליות האמור, נקבע בביטוחי הקבלן כי הפרה בתום לב ו/או אי קיום בתום לב של תנאי מתנאי איזו מפוליסות הביטוח על ידי הקבלן ו/או מנהליו ו/או עובדיו לא יפגעו בזכויות החברה ו/או מנהליה ו/או עובדיה ו/או מנהל ו/או מפקח העבודות מטעמה לקבלת שיפוי ו/או פיצוי על פי ביטוחים אלו.

37.41 לא ביצע ו/או לא קיים הקבלן את הביטוחים אשר התחייב לבצע על פי חוזה זה **במלואם או בחלקם**, תהא החברה רשאית, **אך לא חייבת**, ומבלי לפגוע בזכויותיה לפי חוזה זה או על פי דין, לערוך את הביטוחים **במלואם או בחלקם** תחתיו ולשלם את דמי הביטוח על חשבונו של הקבלן. ובלבד שהחברה הודיעה לקבלן על כוונתה לעשות כן 14 יום מראש ובכתב. כל סכום שהחברה שילמה או התחייבה בתשלומו כאמור יוחזר מיד לחברה על פי דרישתה הראשונה. לחילופין ומבלי לפגוע בזכויות החברה על פי סעיף זה, החברה תהא רשאית לנכות סכומים אלו מכל סכום שיגיע ממנה לקבלן בכל זמן שהוא וכן תהייה רשאית לגבותם מהקבלן בכל דרך אחרת.

37.42 בנוסף ומבלי לגרוע מהאמור בכל מקום בסעיף זה לעיל, בכל שלבי ביצוע החוזה מתחייב הקבלן למלא אחר כל דרישות והוראות החוק לביטוח לאומי והחוק לביטוח בריאות ממלכתי וכל הצווים, תקנות וכדומה, שהותקנו לפי החוקים הנ"ל, ובעיקר אך מבלי לפגוע בכלליות האמור לעיל באופן שכל עובדיו ושליחיו שיועסקו בביצוע העבודות נשוא חוזה זה, באופן מקרי או זמני, יהיו בכל עת ובמשך כל תקופת ביצוע העבודות זכאים לכל הזכויות שעל פי החוקים הנ"ל.

37.43 בנוסף ומבלי לגרוע מהאמור בכל מקום בסעיף זה לעיל, מתחייב הקבלן למלא אחר כל דרישות והוראות פקודת התעבורה ו/או חוק הפיצויים לנפגעי תאונות דרכים (הפלת"ד) וכל הצווים, התקנות וכדומה, שהותקנו לפי החוקים הנ"ל, ובעיקר, אך מבלי לפגוע בכלליות האמור לעיל, באופן שכל העובדים שיועסקו בביצוע העבודות נשוא חוזה זה, לרבות אלה שיועסקו באופן מקרי או זמני, יהיו בכל עת ובמשך כל תקופת חוזה זה, מורשים לנהוג ברכב מנועי על פי החוקים הנ"ל וכל הוראות חוק אחר בקשר עם העבודות נשוא חוזה זה.

37.44 בנוסף ומבלי לגרוע מהאמור בכל מקום בחוזה זה, מתחייב הקבלן לקיים את כל הוראות החוקים והתקנות בדבר בטיחות בעבודה וכן את כל הוראות מכבי האש ו/או המשדד לאיכות הסביבה ו/או כל רשות אחרת בדבר אמצעי זהירות ומניעת נזקים אותם יש לקיים באתר העבודות.

37.45 ביטוחי הקבלן יכללו סעיף לפיו זכותם של החברה ו/או מנהליה ו/או עובדיה ו/או מנהל ו/או מפקח העבודות מטעמה על פי הביטוחים הנ"ל לקבלת שיפוי ו/או פיצוי לא תיפגע עקב העדר



רישוי ו/או אישורים מתאימים מאת הרשויות או הגופים המתאימים. **למעט במקרה בו העדר הרישוי ו/או האישור הינו הסיבה הקרובה לנזק.**

37.46 הקבלן מתחייב לקיים על חשבונו את כל דרישות החברה ו/או מנהל ו/או מפקח העבודות מטעמה ו/או המבטחים בכל הקשור להגנה על העבודות בשלבי ביצוען ו/או לאחר מסירתן לרבות ובמפורש כל הנוגע להתקנת ו/או לנקיטת אמצעי הגנה כנגד נזקי טבע.

37.47 הקבלן מתחייב לקיים שמירה נאותה על כל הציוד ו/או הכלים המובאים על ידו לאתר ביצוע העבודות.

37.48 בנוסף ומבלי לגרוע מהאמור לעיל, מתחייב הקבלן כי בכל שלבי ביצוע עבודותיו ו/או לאחר מסירתן, לקיים במלואן את כל דרישות הגופים ו/או החברות בעלי הזכות במקרקעין בהם מתבצעות העבודות נשוא חוזה זה ולהשיג את אישורם לביצוע העבודות לרבות על פי הסכמים שנחתמו בין מי מהם לבין החברה. החברה מתחייבת להעביר אל הקבלן כל מסמך התחייבות כנ"ל.

37.49 למען הסר כל ספק מוסכם בזה במפורש כי האחריות לתשלום דמי הביטוח בגין הביטוחים הנערכים על פי סעיף 37 זה (ביטוח על ידי הקבלן) וההשתתפויות העצמיות בכל מקרה נזק ו/או תביעה כנגד המבטח על פי פוליסות הביטוח הנערכות על ידו יחולו על הקבלן בלבד, ובכל מקרה לא על החברה ו/או על מי מטעמה.

37.50 מובהר בזאת כי כל הוראה בסעיף זה בקשר לביטוח אינה באה לגרוע מכוחם של הוראות החוזה בדבר אחריותו הבלעדית של הקבלן לנזקים באם יגרמו כאמור בסעיפים אחרים בחוזה זה ו/או על פי הדין.

37.51 בנוסף ומבלי לגרוע מכלליות האמור, בנוסף ומבלי לגרוע מהאמור לעיל, מוסכם בזה כי החברה תהא רשאית לעכב כל סכום לו הינו זכאית על פי תנאי סעיף 37 זה (סעיף ביטוח על ידי הקבלן) מהתמורה העומדת לזכות הקבלן בכל הקשור בעבודות בקשר עם חוזה זה, ובתנאי שהודיעה על כך לקבלן, בכתב, 7 (שבעה) ימים מראש. מוסכם בזה על החברה כי עם תשלום תגמולי הביטוח במלואם ויישוב התביעה בהתאם למוסכם על החברה, יושב לקבלן הסכום המעוכב בניכוי הוצאות שנגרמו לחברה (באם נגרמו) בקשר עם התביעה לתגמולי הביטוח.

37.52 מבלי לפגוע באמור לעיל מוסכם ומוצהר בזה כי הפרת הוראות סעיף 37 זה (ביטוח על ידי הקבלן), כולן או חלקן, מהווה הפרה יסודית של חוזה זה.

38. ניקוי אתרי העבודות

38.1. הקבלן ישמור על האתר בו תבוצענה העבודות נקי ומסודר בכל זמן ויסלק כל פסולת שנצברה בו בשל ביצוע העבודות לאתר פסולת מורשה.

38.2. הקבלן מתחייב למלא אחר כל הוראה של המפקח בדבר העברת עודפי חומרים ופסולת אל מחוץ לאתר העבודה.



38.3. מיד עם סיום העבודה בחלק כלשהו של אתר העבודה יסיר הקבלן על חשבונו, כל מכשול או סיכון שנוטר באותו חלק של האתר ובגבולותיו.

39. מסמכי עבודה והבעלות עליהם

39.1. מוצהר ומוסכם בזה כי כל מסמכי העבודה מכל סוג שהוא הינם רכוש של החברה. מבלי לגרוע מכלליות האמור לעיל, מוסכם בזאת במפורש כי כל הזכויות מכל מין וסוג שהוא במסמכי העבודה, לרבות זכויות היוצרים, זכויות רוחניות, זכויות מוסריות וכל זכות אחרת במסמכי העבודה, ובכל חלק מהם, וכן בכל מסמך אחר בקשר עם העבודות, תהיינה מוקנות לחברה בלבד.

39.2. מבלי לגרוע מהוראות אחרות בהסכם זה בקשר עם זכות העיכוב, מודגש כי לקבלן ו/או כל מי מטעמו לא תהיה כל זכות עיכוב בקשר עם מסמכי העבודה ו/או בכל חלק מהם. הקבלן מתחייב כי כל מתכנן / יועץ / קבלן / יצרן / ספק או אדם אחר איתו יתקשר בקשר עם הפרויקט יתחייב בכתב כי לא יטען לזכות עיכוב ביחס למסמכי העבודה ו/או כל חלק מהם ו/או כלפי המקרקעין או כלפי כל פרט אחר בקשר עם הפרויקט.

40. אי ביצוע העבודות כסדרן

40.1. על הפרת הוראותיו של הסכם זה יחולו הוראות חוק החוזים (תרופות בשל הפרת חוזה), תשל"א – 1970.

40.2. בנוסף, אם הקבלן לא יבצע את העבודות באופן ו/או בתדירות שנקבעו, וזאת אף לאחר קבלת הודעה מן החברה לבצע את העבודות כנדרש, ישלם הקבלן לחברה פיצוי מוסכם בסך של 3,000 ₪ (אלפיים וחמש שקלים חדשים) בגין כל יום של איחור בביצוע העבודות כנדרש ו/או בהשלמתם, על פי קביעת המפקח.

40.3. הצדדים מסכימים כי שיעור הפיצויים המוסכמים הוא הפיצוי שניתן לצפותו מראש בגין אי ביצוע העבודה כראוי והינו סביר בנסיבות העניין.

40.4. החברה תהא רשאית לנכות את סכום הפיצויים האמורים ו/או כל סכום אחר שנקבע בהסכם זה ובמסמכי המכרז, מכל סכום שיגיע לקבלן, בכל זמן שהוא, לפי החוזה, לפי חוזה אחר או לפי דין, וכן תהא רשאית לגבותו מהקבלן בכל דרך אחרת. תשלום הפיצויים או ביצוע ניכויים אין בו כשלעצמו משום שחרור הקבלן מהתחייבותו להשלים את העבודה או מכל התחייבות אחרת לפי החוזה ולפי כל דין.

40.5. במקרה של אי ביצוע העבודות כמוסכם, רשאית החברה, נוסף על האמור לעיל ובכל הוראה אחרת בחוזה, לעכב או לדחות תשלום חשבונות שאושרו על ידי המפקח בתקופה בה לא בוצעו העבודות כנדרש. סכום החשבון לא יהיה צמוד ולא יישא ריבית והקבלן לא יהיה זכאי להפרשים כלשהם.

40.6. שום דבר האמור בסעיף זה איננו גורע מזכותה של החברה לכל סעד או תרופה על פי החוזה ו/או על פי כל דין בגין אי ביצוע העבודה כאמור.

41. סודיות



הקבלן מתחייב לשמור בסוד ולא להעביר, להודיע, למסור או להביא לידיעת כל אדם, כל ידיעה שהגיעה אליו בקשר ו/או תוך כדי ביצוע העבודות, והמתייחסת לכל עניין ונושא הקשור בחברה ו/או בעובדיה ו/או בפועלים מטעמה. כן מתחייב הקבלן לוודא כי הוראה זו תקוים גם על ידי עובדיו ו/או כל הפועל מטעמו.

42. קיזוז ואיסור הסבה

החברה רשאית לקזז כנגד כל סכום המגיע לקבלן על פי חוזה זה כל סכום או חוב, בין קצוב ובין שאינו קצוב, המגיע למי מהם מהקבלן על פי חוזה זה או על פי כל חוזה אחר שביניהם או על פי כל דין (לרבות החזר הוצאות, פיצויים, דמי נזק ותשלומים אחרים). הוראות סעיף זה אינן גורעות מזכותה של החברה לגבות כל סכום כאמור בכל דרך אחרת, לרבות בדרך של חילוט ערבויות. הקבלן לא יהיה רשאי להסב ו/או להמחות את הזכויות הנובעות מהסכם זה, למאן דהוא, ללא אישור מפורש מראש ובכתב מאת החברה.

43. שלילת זכות עיכבון

מוסכם בזה כי אין ולא תהיה לקבלן זכות חזקה כלשהי בעבודה ו/או בכל חלק הימנה ו/או בציוד ו/או במתקנים ו/או במערכות הקשורים ו/או הנכללים ו/או המשמשים לביצוע העבודות לפי חוזה זה. כן מוסכם כי אין ולא תהיה לקבלן זכות עכבון כלשהי בעבודה ו/או בכל חלק הימנה ו/או בציוד ו/או במתקנים ו/או במערכות הקשורים ו/או הנכללים ו/או המשמשים לביצוע העבודות לפי חוזה זה, והוא מוותר בזה במפורש על כל זכות עכבון המוקנית לו עפ"י כל דין, אם מוקנית לו זכות כזו.

44. ביצוע על ידי החברה

- 44.1. כל התחייבות, לרבות נשיאה בהוצאות, אשר היה על הקבלן לבצע על פי חוזה זה והוא נמנע מלבצע, לרבות הוראות אשר קיבל מאת המפקח, או המנהל, או החברה ואשר נמנע מלציית להן, תהיה החברה רשאית לבצען, בעצמו או באמצעות כל צד שלישי, כפי שתמצא לנכון.
- 44.2. החברה תהיה רשאית לחייב את הקבלן במקרים כאמור לעיל בהוצאות אשר נגרמו לה בביצוע כל אותן התחייבויות או הוראות, בתוספת 20% שייחשבו כהוצאות כלליות וזאת מבלי לגרוע מהזכויות העומדות לחברה עקב הפרה זו של ההסכם ע"י הקבלן.
- 44.3. אין באמור לעיל כדי לגרוע מהתחייבויות הקבלן על פי החוזה או מזכות החברה לגבות את הסכומים האמורים מן הקבלן בכל דרך אחרת.

45. שימוש או אי שימוש בזכויות, סטיות וארכות

- 45.1. הימנעות החברה מלעשות שימוש בזכויות המוקנות לה על פי החוזה במקרה מסוים או בכלל אין בה ולא תפורש בשם אופן כויתור על אותה זכות באותו מקרה או בכלל, ואין ללמוד מהתנגדות זו ויתור כלשהו על זכויות לפי חוזה זה.
- 45.2. הסכמה מצד החברה ו/או המנהל ו/או המפקח לסטות מתנאי חוזה זה במקרה מסוים לא תהווה תקדים ולא ילמדו ממנה גזרה שווה למקרה אחר.



45.3. כל ויתור וארכה לתנאי החוזה או להוראות שניתנו על פיו על ידי החברה או מטעמה לא יפגעו בזכויותיה של החברה ולא ישמשו לקבלת צידוק או הגנה בקשר עם הפרה או אי קיום מצד הקבלן, ולא ייחשבו כויתור מצד החברה על זכות מזכויותיה לרבות זכותה לפיצויים על פי הסכם זה ועל פי כל דין.

46. מסירת העבודות, תיקון פגמים וליקויים והשלמת העבודות

46.1. עם השלמת העבודות כולן וכן השלמת כל שלב בהן, ידווח הקבלן למפקח על סיומן. העבודות תיבדקנה על ידי החברה באמצעות המפקח ו/או נציג אחר מטעמה. לצורך כך יערך במגרש סיור בנוכחות נציג החברה, המנהל, המפקח ונציג הקבלן, ויירשם פרוטוקול מסירה.

46.2. תוך כדי הסיור ו/או הבדיקה תיערך ע"י המפקח תרשומת (להלן: "התרשומת") בה יפורטו התיקונים או ההשלמות המוטלים על הקבלן על מנת להתאים את העבודה להוראות מסמכי המכרז והסכם זה. תיקונים והשלמות שיש לבצע בהתאם לתרשומת דלעיל, יבוצעו ע"י הקבלן תוך המועד שיקבע לכך על ידי המפקח עד לקבלת אישור המפקח בכתב לביצוע התיקון לשביעות רצונו.

46.3. כללה התרשומת שינויים, תיקונים או התאמות נדרשים, יזמין הקבלן את המפקח בגמר ביצועם. המפקח יבדוק את ביצוע התיקונים, השינויים או ההתאמות הנ"ל ולאחר השלמתם לשביעות רצונו יערך המפקח תרשומת סופית אשר בה יאשר כי העבודות והתיקונים בוצעו לשביעות רצונו (להלן: "התרשומת הסופית").

46.4. לא הושלמו העבודות ו/או התיקונים כנדרש, אולם אין באלה, לפי שיקול דעתו הבלעדי של המפקח, כדי למנוע קבלת העבודות, תיערך התרשומת הסופית ויצוינו בה הסתייגויות המפקח כאמור ויקבע מה משך הזמן בו על הקבלן להשלים העבודות כאמור.

46.5. לא ביצע הקבלן שינוי או לא תיקן הקבלן תיקון או לא ביצע השלמה במועד שהיה עליו לבצע עפ"י התרשומת, אזי מבלי לגרוע מכל זכות ו/או סעד העומדים לחברה בגין הפרת ההסכם על ידי הקבלן כאמור, תהא החברה רשאית לדרוש מהקבלן לבצעם ללא דיחוי ולחייב את הקבלן (לרבות על דרך של קיזוז) בתשלום פיצוי קבוע ומוסכם מראש בסך השווה ל- 100% מעלות ביצוע כל תיקון כאמור (לפי חישוב שתערך החברה) בגין כל יום של איחור בביצוע החל ממועד הדרישה ו/או תהיה החברה רשאית לבחירתה לבצע או למסור לאחר את ביצוע התיקון או ההשלמה, על חשבון הקבלן, ולגבות ממנו את הוצאות התיקון או ההשלמה ובתוספת הוצאות תקורה בשיעור 10%. הקבלן מסכים כי הפיצוי המוסכם ו/או דרישת תשלום בגין תיקון או השלמה כאמור יכול שייגבו על דרך של קיזוז ו/או באמצעות חילוט איזה מהערבויות המופקדות באותה עת בידי החברה.

46.6. מודגש כי אין בהוראות סעיף זה דלעיל כדי לגרוע מכל זכות ו/או סעד העומדים לחברה על פי הסכם זה ו/או על פי כל דין בגין הפרתו של הקבלן את ההסכם, לרבות לפיצוי בגין כל נזק, מכל מין וסוג, שיגרם לו עקב ההפרה כאמור.

46.7. למען הסר ספק מובהר בזה כי תקופת ביצוע התיקונים עפ"י סעיף זה נכללת בתקופת הביצוע של העבודות לפי הסכם זה, ולא תינתן לקבלן הארכה כלשהי של תקופת הביצוע של בשל הצורך בתיקונים וביצועם, ודחיית השלמת של העבודות תגרור אחריה את תשלום הפיצוי כמפורט בהסכם זה להלן.



46.8. השלמת העבודה כאמור לעיל כוללת, בין היתר, ביצוע כל העבודות והשלמתן בהתאם לדרישות החברה המפורטות במסמכי המכרז והרשויות המוסמכות (לרבות חב' החשמל, חב' בזק וכיו"ב), לרבות כל עבודות התאום ו/או הטיפול עם הגופים ו/או הרשויות הנ"ל, קבלת אישור הגופים ו/או הרשויות על השלמת העבודות כדין.

46.9. מבלי לגרוע מכלליות האמור לעיל, תנאי לקבלת "אישור השלמת העבודות" הינו המצאת כל התכניות, דו"חות, מתקנים, כפי שידרוש המפקח, בקשר לעבודות וקיום כל יתר התחייבויותיו של הקבלן עפ"י מסמכי המכרז שעניינן השלמת העבודות.

46.10. סבר המפקח כי הקבלן מילא אחר כל התחייבויותיו כאמור בסעיף זה דלעיל, ואחר כל יתר הוראות מסמכי ההתקשרות והסכם זה, ימציא המפקח לידי הקבלן "אישור גמר העבודות".

46.11. למען הסר ספק, מובהר כי אין במתן אישור השלמת העבודות מטעם המפקח כדי לשחרר את הקבלן מהתחייבויותיו לפי כל תנאי מתנאי ההסכם ו/או כדי להוות ראיה כי הקבלן אכן מילא אחר כל התחייבויותיו כאמור.

46.12. אין באמור בסעיף זה כדי לגרוע מזכותה של החברה, או כל אדם אחר מטעמה, להתחיל לעשות שימוש באזור העבודה גם אם טרם בוצעה עבודת התיקונים ולא ניתן אישור השלמת העבודות. עשתה כן החברה אין הדבר גורע מחובת הקבלן לבצע את התיקונים תוך התקופה שנקבעה לכך על ידי המפקח.

46.13. קבע המפקח כי הושלמה העבודה, או הושלם חלק מסוים מהעבודה שעל הקבלן היה להשלימו במועד מסוים, חייב הקבלן למסור לחברה את העבודה או אותו חלק מסוים מהעבודה, כאמור, הכול לפי העניין, והקבלן אינו רשאי לעכב את מסירת העבודה או החלק המסוים מהעבודה, מחמת דרישות, טענות או תביעות כלשהן שיש לו כלפי החברה.

46.14. עם השלמת ביצוע העבודות, ידאג הקבלן על חשבונו להשבת האתר וסביבתו לקדמותו ו/או לשלמותו ו/או לתקינותו, לפי העניין ובשינויים המתחייבים מביצוע העבודות, ובכלל זה יתקן כל נזק אשר נגרם לכבישים, ריצוף, שוחות, שטחי גינון או כל מתקן או פרט אחר באתר ובסביבתו, לפי הנחיית המפקח.

46.15. עם סיום העבודות, ימסור הקבלן לחברה תכניות מצב קיים (AS MADE) של כל העבודות שביצע.

47. אחריות ותקופת הבדק

47.1. תקופת הבדק תהיה בת 12 חודשים ממועד השלמת העבודות בשלמותן, קרי ממועד התרשומת הסופית כהגדרתה לעיל. על הקבלן יהיה לבצע על חשבונו את העבודות פעם נוספת במידה והתגלו בתקופת הבדק נזקים, פגמים, ליקויים וקלקולים כלשהם שהתגלו תוך תקופת הבדק בעבודה או בעבודה שבוצעה לפי החוזה.

47.2. להבטחת תקופת הבדק יעביר הקבלן לחברה ערבות בדק בנוסח המצ"ב **מסמך ג(2)** להסכם במועד שתדרוש החברה.

48. תקופת החוזה וסיומו



- 48.1. תקופת הביצוע הינה **2 חודשים קלנדר** ממועד הנקוב בצו התחלת העבודה (להלן: "**תקופת הביצוע**").
- 48.2. למען הסר ספק, על תקופת ההארכה, ככל שמומשו, יחולו כל הוראות הסכם זה באופן שתקופת הביצוע תיחשב, לכל דבר ועניין, ככוללת גם את תקופת ההארכה שמומשה.
- 48.3. הפר הקבלן התחייבות מהתחייבויותיו על פי ההסכם ו/או לא ביצע את חובותיו במועדים וברמה הנדרשת על פי ההסכם ו/או התרשל בבצוע ההסכם ו/או ביצע את ההסכם באופן אשר לפי שיקול דעתה הבלעדי של החברה הוא לקוי, חסר ובלתי מקצועי, תהא החברה רשאית להורות על ביטול ההסכם או חלקו תוך 7 ימים ממועד ההודעה, וזאת בין במועד תקופת הביצוע הראשונית ו/או בתקופת ההארכה.
- 48.4. מבלי לגרוע מן האמור לעיל, מוסכם, כי החברה תהיה רשאית להפסיק את ההסכם בכל עת, מכל סיבה שהיא ומבלי צורך לנמק את החלטתה, זאת בכפוף למתן הודעה בתל 7 ימים מראש לקבלן.
- 48.5. בגמר תקופת הביצוע על הקבלן למסור את האתר וכל המצוי בו במצב נקי ותקין.
- 48.6. החברה תהא זכאית לנכות את סכום הפיצויים המוסכמים הנקובים לעיל מכל תשלום שיגיע לקבלן או לגבותם בכל דרך חוקית אחרת, הכול לפי שיקול דעתה הבלעדי.
- 48.7. ניכוי הפיצויים המוסכמים מתשלומים המגיעים לקבלן לא ישחררו את הקבלן מהתחייבויותיו על פי חוזה זה.

49. שינוי החוזה

אין לשנות איזו מההוראות של חוזה זה אלא במסמך בכתב, בחתימת שני הצדדים.

50. הודעות

הודעות הצדדים יהיו בכתב וימסרו לנמען במסירה אישית, או שישלחו בדואר רשום לפי הכתובות שבמבוא להסכם, שאז תחשב ההודעה כאילו הגיעה ליעדה בתוך 72 שעות משעת מסירתה למשלוח או שתועבר בפקסימיליה, עם אישור קבלה ואשרור טלפוני על קבלתה, שאז תחשב כאילו הגיעה ליעדה ביום העסקים שלאחר מועד ההעברה.

51. סמכות שיפוט מקומית

הצדדים מסכימים ביניהם כי כל מחלוקת הנוגעת לביצועו של חוזה זה, פרשנותו וכל ענין הנובע ממנו תתברר אך ורק בבתי המשפט המוסמכים במחוז תל אביב.



ולראיה באו הצדדים על החתום :

הקבלן

החברה



מסמך ג(1) - הצעת המציע

הצעתי הכוללת למתן השירותים כמפורט בהסכם זה הינה הנחה גורפת לכל כתבי הכמויות, קרי לכל שלושת המבנים בגובה * % _____ . _____ (ובמילים: _____ אחוז). על כל הסעיפים

כמפורט בכתבי הכמויות המצורפים במסמך ג(7).

* יש לציין את אחוז ההנחה בפירוט של שתי ספרות אחרי הנקודה העשרונית.

לדוגמא: XX.XX%

חתימת הקבלן: _____

תאריך: _____



מסמך ג(2)

נוסח ערבות ביצוע ובדק

לכבוד

תאגיד המים והביוב מי בת ים בע"מ (להלן: "החברה")

הנדון: ערבות ביצוע ובדק

על פי בקשת _____ ח.פ. / ת.ז. _____ (להלן: "המבקשים"), אנו ערבים בזאת כלפיכם לסילוק כל סכום באמצעות ערבות בנקאית בלתי מותנית בגובה 10% לא כולל מע"מ, מסכום הצעתנו המפורטת **במסמך ג(1)** וזאת עד להחלפתה בערבות בדק - עם סיום העבודות - בערבות בדק בשיעור של 5% לא כולל מע"מ (להלן בסעיף זה – "הערבות" ו/או "ערבות הביצוע/ערבות הבדק"), בתוספת הפרשי הצמדה למדד.

אנו מתחייבים לשלם לכם כל סכום או סכומים עד לסך הנ"ל, תוך 7 ימים מיום דרישתכם בכתב שתגיע אלינו, מבלי להטיל עליכם לבסס את דרישתכם או לדרוש את הסכום תחילה מאת המבקשים.

ערבות זו הינה בלתי חוזרת ובלתי תלויה ולא ניתנת לביטול, ולא יהיה צורך להוכיח את דרישתכם על פיה בהליך משפטי, או באופן אחר, ולא תהיו חייבים להגיש תחילה, לשם קבלת תשלום על פיה, תביעה משפטית נגד המבקשים, ולדרוש תחילה תשלום מאת המבקשים.

במכתבנו זה :

"מדד" - משמעו **מדד המחירים לצרכן**, המתפרסם על ידי הלשכה המרכזית לסטטיסטיקה ולמחקר כללי.

"המדד החדש" - משמעו מדד המחירים לצרכן שפורסם לאחרונה לפני התשלום בפועל על פי ערבות זו.

"המדד היסודי" - מדד המחירים לצרכן שפורסם ביום 15/07/17 בגין חודש יולי 2017.

הפרשי ההצמדה יחושבו כדלקמן :

אם יתברר מתוך המדד שפורסם לאחרונה לפני התשלום בפועל, על פי ערבות זו (להלן: "המדד החדש"), כי המדד החדש עלה לעומת המדד היסודי יהיו הפרשי ההצמדה סכום השווה להכפלת המדד החדש בסכום הקרן המצוין כדרישתכם הנ"ל, מחולק במדד היסודי.

בכבוד רב,



מסמך ג(3) נוסח אישור על עריכת ביטוחים

תאריך: _____

לכבוד מי בת ים תאגיד מים וביוב בע"מ (להלן: "החברה") רחוב רוטשילד 29 בת ים
--

הנדון: אישור על קיום ביטוחים

על פי מכרז מס' _____ :
לביצוע עבודות : עבודות איטום מגדל מים רמת יוסף (להלן: "העבודות" ו/או "החוזה"),
שם המבוטח : (להלן: "הקבלן").

אנו _____ חברה לביטוח בע"מ, החתומים מטה מאשרים בזאת כי ערכנו לתקופה
שמיום _____ ועד ליום _____, (שני התאריכים נכללים ולהלן: "תקופת הביטוח")
על שם הקבלן את פוליסות הביטוח המפורטות להלן:

1. ביטוח עבודות קבלניות פוליסה מס' _____
שווי העבודות: ש"ח _____
שם המבוטח: הקבלן ו/או קבלנים וקבלני משנה ו/או החברה ו/או מנהל ו/או מפקח העבודות מטעמה (בהקשר למנהל ו/או מפקח למעט ביטוח אחריותם המקצועית).
תנאי הכיסוי הביטוחי: מוסכם בזה כי היקף הכיסוי אינו נופל מהכיסוי הניתן על פי נוסח הפוליסה הידוע כ- "ביט מהדורה _____".
- פרק א' העבודות:
בטוח כל הסיכונים המבטח במלוא ערכן את כל העבודות בקשר עם החוזה שבנדון לרבות מתקנים, חומרים וציוד המהווים חלק מהעבודות, כולל בין היתר נזקים לציוד קל, כלי עזר, חומרים בבעלות ו/או באחריות הקבלן ו/או הבאים מטעמו אשר הובאו לאתר ו/או משמשים במישרין ו/או בעקיפין לביצוע העבודות המבוצעות על ידי הקבלן ו/או מטעמו, כמפורט להלן, למשך כל תקופת הביטוח.

הביטוח לפי פרק א' כולל את ההרחבות כדלקמן:

1. אובדן או נזק בגין סיכוני פריצה, גניבה ושוד, בתוקף.
2. מתקנים, ציוד קל, ציוד עזר וכדומה אשר אינם חלק מהעבודות אך מובאים לאתר לצורך ביצוע העבודות עד לסך 150,000 ש"ח ולא מעל 20,000 ש"ח לפריט.
3. רכוש עליו עובדים בגבול אחריות בסך של 10% משווי העבודות או 200,000 ש"ח הגבוה מביניהם.
4. רכוש סמוך השייך למי מיחידי המבוטח בגבול אחריות בסך של 10% משווי העבודות או 200,000 ש"ח הגבוה מביניהם.
5. הוצאות פינוי הריסות בגבול אחריות של 10% מהנזק או 150,000 ש"ח הגבוה מביניהם.



6. הוצאות מהנדסים, אדריכלים ומומחים אחרים בגבול אחריות בסך של 10% משווי העבודות או 100,000 ש"ח הגבוה מביניהם.
7. נזק ישיר הנובע מתכנון ו/או עבודה ו/או חומרים לקויים בגבול אחריות בסך של 10% משווי העבודות או 150,000 ש"ח הגבוה מביניהם.
8. נזק עקיף הנובע מתכנון ו/או עבודה ו/או חומרים לקויים.
9. סיכוני רעידת אדמה, נזקי טבע.
10. תקופת תחזוקה רגילה של 12 חודש ותקופת תחזוקה מורחבת של 12 חודש.
11. הוצאות בגין עבודות ותיקונים זמניים לאחר נזק בגבול אחריות בסך של 150,000 ש"ח.

מוסכם בזה כי תגמולי הביטוח בגין "מקרה ביטוח" המכוסה על פי פרק א' בפוליסה זו ישולמו ישירות לחברה, אלא אם הורתה למבטח בכתב לשלם ישירות לקבלן.

פרק זה כולל תנאי מפורש, לפיו מותר המבטח על כל זכות תחלוף ו/או שיבוב כלפי החברה ו/או מנהליה ו/או עובדיה ו/או מנהל ו/או מפקח העבודות מטעמה ובלבד שהאמור בדבר הוויתור על זכות התחלוף לא יחול לטובת מי שגרם לנזק בזדון.

פרק ב' צד שלישי : ביטוח אחריות כלפי צד שלישי המבטח את אחריותם על פי דין של הקבלן ו/או עובדיו ו/או שלוחיו ו/או קבלנים וקבלני משנה המועסקים על ידו בביצוע העבודות בקשר עם החוזה שבנדון, בשל מעשה ו/או מחדל רשלני בקשר עם העבודות אשר גרמו לאובדן, פגיעה או נזק לגופו ו/או לרכושו של כל אדם ו/או כל גוף שהוא מבלי לגרוע מכלליות האמור לרבות פגיעה או נזק לחברה ו/או מנהליה ו/או עובדיה ו/או מנהל ו/או מפקח העבודות מטעמה.

גבולות האחריות : 5,000,000 ש"ח (במיליון ש"ח) לאירוע ובמצטבר לתקופת הביטוח.

תנאים מיוחדים : פרק זה אינו כפוף להגבלות בדבר חבות הקשורה או הנובעת מ- : אש, התפוצצות, בהלה, מכשירי הרמה, ציוד חפירה, פריקה וטעינה של כלי רכב, חבות הקבלן בגין וכלפי קבלנים וקבלני משנה, עבודות בגובה ו/או בעומק, זיהום תאונתי מקרי ובלתי צפוי, מתקנים סניטאריים פגומים, מהומות, פרעות, שביתה והשבתה (למעט נזקי טרור), הרעלה וכל דבר מזיק במאכל או משקה וכן תביעות תחלוף מצד המוסד לביטוח לאומי (למעט בגין אחריות הקבלן כלפי עובדים שהקבלן חייב לשלם בגינם דמי ביטוח לאומי).

הכיסוי הביטוחי לפרק ב' כולל הרחבות מפורשות בדבר :

1. חבות לנזקי גוף הנובעת משימוש ברכב ו/או ציוד מכני הנדסי שהינו כלי רכב מנועי כהגדרתו בפקודת התעבורה **ושאין חובה חוקית לבטחו**, בגבול אחריות בסך 1,000,000 ש"ח למקרה ובמצטבר לתקופת הביטוח.
2. חבות בגין נזק רכוש שנגרם על ידי רכב בבעלות המבוטח בשטח אתר העבודה ובסביבתו המיידית, מוגבל עד לסך 1,000,000 ש"ח למקרה ובמצטבר לתקופת הביטוח, (מעבר לגבולות האחריות המקובלים בפוליסת רכב סטנדרטית).
3. נזק ישיר למתקנים ו/או כבלים תת קרקעיים.
4. נזק תוצאתי למתקנים ו/או כבלים תת קרקעיים בגבול אחריות של 370,000 ש"ח למקרה ובמצטבר לתקופת הביטוח.
5. רעידות והחלשות משען בגבול אחריות של 500,000 ש"ח למקרה ובמצטבר לתקופת הביטוח.

הרחבה מיוחדת : בפוליסת הביטוח צוין במפורש כי רכוש החברה למעט רכוש המבוטח או הניתן לבטחו בפרק א' לעיל ולמעט אותו חלק של רכוש שבו פועל הקבלן הנמצא בשליטתו הישירה והבלעדית של הקבלן, ייחשב לצורך ביטוח זה כרכוש צד שלישי.

למען הסר ספק רכוש רשויות ו/או מבנים ו/או מקרקעין בהם פועל הקבלן ו/או מי מטעמו יחשב לצורך ביטוח זה כרכוש צד שלישי.



תנאי מיוחד :

ביטוח זה הורחב לשפות את החברה ו/או מנהליה ו/או עובדיה ו/או מנהל ו/או מפקח העבודות מטעמה בגין אחריות שתוטל על מי מהם למעשי ו/או מחדלי הקבלן ו/או מי מטעמו לרבות קבלנים וקבלני משנה וזאת בכפוף לסעיף אחריות צולבת לפיו נערך הביטוח בנפרד עבור כל אחד מיחיד המבוטח.

פרק ג' חבות מעבידים :

בטוח חבות מעבידים בגין חבות הקבלן על פי פקודת הנזיקין (נוסח חדש) ו/או עפ"י חוק האחריות למוצרים פגומים, התש"ס 1980, כלפי כל העובדים המועסקים על ידו במישרין ו/או בעקיפין בביצוע העבודות לרבות קבלנים, קבלני משנה ו/או עובדיהם (במידה והקבלן ייחשב כמעביד), בגין מקרה מוות ו/או נזק גופני כתוצאה מתאונה ו/או מחלה מקצועית (להלן : "מקרה ביטוח") שייגרם למי מהם במשך תקופת הביטוח תוך כדי ועקב ביצוע עבודתם.

גבולות האחריות :

20,000,000 ש"ח (במילים : עשרים מיליון ש"ח) לתובע, לאירוע ובמצטבר לתקופת הביטוח.

הרחבה מיוחדת :

ביטוח זה אינו כולל הגבלות בדבר עבודות בעומק או בגובה, שעות עבודה ומנוחה, חבות הקבלן כלפי קבלנים, קבלני משנה ועובדיהם (היה והקבלן ייחשב כמעביד), פיתיונות ורעלים וכן בדבר העסקת בני נוער המועסקים על פי החוק.

תנאי מיוחד :

ביטוח זה הורחב לכסות את החברה ו/או מנהליה ו/או עובדיה ו/או מנהל ו/או מפקח העבודות מטעמה היה ונקבע, לעניין קרות תאונת עבודה ו/או מחלה מקצועית כלשהי, כי מי מהם נושא בחובות מעביד כלשהן כלפי מי מהעובדים המועסקים על ידי הקבלן ו/או לעניין חבות הקבלן כלפי מי מהעובדים המועסקים על ידו.

2.

אחריות מקצועית : פוליסה מס' _____ .

החל מיום _____ ועד ליום _____ (שני התאריכים נכללים)

הכיסוי הביטוחי :

ביטוח אחריות מקצועית המבטח את אחריות הקבלן על פי דין בשל תביעה ו/או דרישה בגין רשלנות מקצועית ו/או בשל הפרת חובה מקצועית שהוגשה במשך תקופת הביטוח, בגין אובדן ו/או פגיעה גופנית ו/או נזק לגופו ו/או לרכושו של כל אדם ו/או כל גוף שהוא שמקורם במעשה או מחדל רשלני של הקבלן ו/או מנהליו ו/או עובדיו בגין העבודות בקשר עם ההסכם שבנדון, ומבלי לגרוע מכלליות האמור לרבות פגיעה או נזק לחברה ו/או למנהליה ו/או לעובדיה.

גבולות האחריות :

2,000,000 ש"ח (במילים : שני מיליון ש"ח) לאירוע ובמצטבר לתקופת הביטוח.

תנאים מיוחדים :

2.1 ביטוח זה הורחב לשפות את החברה ו/או מנהליה ו/או עובדיה בגין אחריות אשר תוטל על מי מהם עקב מעשה ו/או מחדל רשלני מצד הקבלן ו/או מנהליו ו/או עובדיו וזאת מבלי לגרוע מביטוח חבות הקבלן כלפי החברה ו/או מנהליה ו/או עובדיה.

2.2 ביטוח זה אינו כפוף להגבלות בדבר חבות הנובעת מאובדן שימוש, איחור, השתייה או עיכוב בעקבות מקרה ביטוח מכוסה, כמו כן הפוליסה כוללת הרחבות בגין חבות הקבלן עקב אובדן מסמכים וחבות הנובעת מטעות, רשלנות או אי יושר של מי מעובדי הקבלן.

2.3 מוסכם בזה כי פוליסת הביטוח האמורה כוללת בין היתר מועד תחולה רטרואקטיבי מיום _____ .

2.4 כמו כן מכסה פוליסת הביטוח תקופת גילוי של 6 חודשים, לאחר תום תקופת הביטוח, בתנאי כי לא נערך על ידי הקבלן ביטוח חלופי המעניק כיסוי מקביל שנועד לכסות חבות המבוטחת לפי פוליסה זו.

3.

חבות המוצר : פוליסה מס' _____ .

החל מיום _____ ועד ליום _____ (שני התאריכים נכללים)



הכיסוי הביטוחי: ביטוח חבות המוצר המבטח את חבות הקבלן על פי חוק האחריות למוצרים פגומים, התש"ס 1980, בשל תביעה ו/או דרישה שהוגשה במשך תקופת הביטוח, בגין כל פגיעה גופנית ו/או נזק אשר נגרמו עקב פגם בעבודות המבוצעות על ידי הקבלן ו/או מי מטעמו בקשר עם החוזה (להלן: "המוצר"), לכל אדם ו/או גוף כלשהו ומבלי לגרוע מכלליות האמור לרבות לחברה ו/או מנהליה ו/או עובדיה ו/או מנהל ו/או מפקח העבודות מטעמה.

גבולות האחריות: 2,000,000 ש"ח (במילים: שני מיליון ש"ח) לאירוע ובמצטבר לתקופת הביטוח.

תנאים מיוחדים: 3.1 ביטוח זה הורחב לשפות את החברה ו/או מנהליה ו/או עובדיה בגין אחריות אשר תוטל על מי מהם עקב המוצר וזאת מבלי לגרוע מביטוח חבות הקבלן כלפי החברה ו/או מנהליה ו/או עובדיה.

3.2 הפוליסה מכסה את אחריותו של הקבלן בגין האמור לעיל, ממועד מסירת העבודות או חלקן לחברה.

3.3 מוסכם בזה כי פוליסת הביטוח האמורה כוללת בין היתר מועד תחולה רטרואקטיבי מיום _____.

3.4 כמו כן מכסה פוליסת הביטוח תקופת גילוי של 6 חודשים, לאחר תום תקופת הביטוח, בתנאי כי לא נערך על ידי הקבלן ביטוח חלופי המעניק כיסוי מקביל שנועד לכסות חבות המבוטחת לפי פוליסה זו.

4. תנאי מיוחד : הננו מאשרים כי גבולות האחריות הנדרשים בפוליסות אחריות מקצועית וחבות המוצר הינם ספציפיים לכל פוליסה בנפרד ואינם גבולות אחריות משותפים.

5. כללי : 5.1 הננו מאשרים כי הביטוחים הנ"ל כוללים תנאי מפורש על פיו הינם ראשוניים וקודמים לכל בטוח אשר נערך על-ידי החברה וכי אנו מוותרים על כל טענה ו/או דרישה ו/או תביעה בדבר שיתוף ביטוחי החברה, לרבות כל טענה ו/או זכות כאמור בסעיף 59 לחוק חוזה הביטוח התשמ"א – 1981 ולרבות כל טענת "ביטוח כפלי" כלפי החברה וכלפי מבטחיה.

5.2 כמו כן, הננו מאשרים בזאת כי הביטוחים הנ"ל לא יבוטלו וגם לא ישונו לרעה, במשך תקופת הביטוח בקשר עם החוזה שבנדון אלא אם תישלח לחברה הודעה כתובה בדואר רשום 60 (שישים) יום מראש וכי לא יהיה תוקף לביטול ו/או שינוי לרעה שכאלו לגבי החברה ו/או מנהליה ו/או עובדיה ו/או מנהל ו/או מפקח העבודות מטעמה אם לא נשלחה לידי החברה הודעה בכתב כאמור לעיל ובטרם חלוף 60 (שישים) הימים ממועד משלוח ההודעה.

5.3 הננו מאשרים כי זכותם של החברה ו/או מנהליה ו/או עובדיה ו/או מנהל ו/או מפקח העבודות מטעמה על פי הביטוחים הנ"ל לקבלת שיפוי ו/או פיצוי לא תיפגע עקב העדר רישוי ו/או אישורים מתאימים מאת הרשויות או הגופים המתאימים. **למעט במקרה בו העדר הרישוי ו/או האישור הינו הסיבה הקרובה לנזק.**

5.4 הננו מאשרים כי ידוע לנו שהאחריות לתשלום דמי הביטוח וההשתתפות העצמית חלה על הקבלן בלבד, ובכל מקרה לא על החברה ו/או מי מטעמה לרבות מנהליה ו/או עובדיה ו/או מנהל ו/או מפקח העבודות מטעמה.

5.5 הננו מאשרים בזאת כי הפרה בתום לב ו/או אי קיום בתום לב של תנאי מתנאי איזו מהפוליסות המפורטות לעיל, לא יפגעו בזכותם של החברה ו/או מנהליה ו/או עובדיה ו/או מנהל ו/או מפקח העבודות מטעמה לקבלת שיפוי ו/או פיצוי על פי ביטוחים אלו.

הביטוחים המפורטים באישור זה הינם בכפוף לתנאי וסייגי הפוליסות המקוריות עד כמה שלא שונו במפורש באישור זה, ובלבד שאין בשינוי האמור כדי לגרוע מתנאי הפוליסות המקוריות.



בכבוד רב,

(תפקיד החותם)

(שם החותם)

(חותמת המבטח)

(חתימת המבטח)



**מסמך "ג' (3) (1)"
הצהרה על מתן פטור מאחריות**

תאריך: _____

לכבוד
מי בת ים תאגיד מים וביוב בע"מ (להלן: "החברה")
רחוב רוטשילד 29
בת ים

הנדון: הצהרה על מתן פטור מאחריות

על פי חוזה שנחתם בעקבות מכרז מס' 04/17 לביצוע עבודות איטום בריכת מגדל מים רמת יוסף (להלן: "העבודות" ו/או "החוזה").

הננו מצהירים בזאת כי הננו משתמשים בעבודותינו שבנדון בציוד מכני ו/או הנדסי ו/או חשמלי ו/או אלקטרוני בבעלותנו ו/או באחריותנו ו/או בשימושנו לרבות וללא הגבלה כל ציוד ו/או מתקנים ו/או רכוש אחר המשמשים אותנו בביצוע העבודות שבנדון (להלן: "הציוד").

א. על אף האמור בהצהרה זאת, הננו מתחייבים בזאת כדלקמן:

1. הננו פוטרים את החברה ו/או מנהליה ו/או עובדיה ו/או מנהל ו/או מפקח העבודות מטעמה מכל חבות בגין אובדן או נזק לציוד האמור לעיל אשר מובא לאתר העבודה על ידנו ו/או מי מטעמנו ו/או עבורנו לשם פעילותנו בקשר עם העבודות, כל זאת למעט כלפי מי שגרם לנזק בזדון.
2. הננו פוטרים את החברה ו/או מנהליה ו/או עובדיה ו/או מנהל ו/או מפקח העבודות מטעמה מכל אחריות לגבי נזקי פריצה ו/או גניבה של הציוד האמור לעיל ומוותרים על זכותנו לשיבוב (תחלוף) כלפי החברה ו/או מנהליה ו/או עובדיה ו/או מנהל ו/או מפקח העבודות מטעמה במקרה שכזה כל זאת למעט כלפי מי שגרם לנזק בזדון ולמעט כנגד חברות שמירה.
3. הננו פוטרים את החברה ו/או מנהליה ו/או עובדיה ו/או מנהל ו/או מפקח העבודות מטעמה מכל חבות בגין נזק לגוף ולרכוש שלנו ו/או מי מטעמנו ו/או קבלני משנה ו/או צד שלישי כלשהו עקב השימוש בציוד האמור לעיל אשר מובא לאתר על ידנו ו/או מי מטעמנו או עבורנו לשם פעילותנו באתר העבודות כל זאת למעט כלפי מי שגרם לנזק בזדון.
4. היה ותעלה טענה ו/או דרישה ו/או תביעה מצדנו ו/או קבלני משנה המועסקים על ידנו, בניגוד לאמור לעיל, לרבות צד שלישי כלשהו, הננו מתחייבים לשפות את החברה ו/או מי מטעמה לרבות מנהליה ו/או עובדיה ו/או מנהל ו/או מפקח העבודות מטעמה בכל תשלום ו/או הוצאה שמי מהם יישא בה לרבות הוצאות משפטיות.
5. הננו מצהירים ומתחייבים בזה כי נערוך ונחזיק את הפוליסות לביטוח ציוד מכאני הנדסי ו/או ציוד חפירה ושאו רכב המשמש אותנו בביצוע העבודות, כאמור בסעיף הביטוח לחוזה, במשך כל תקופת ביצוע העבודות על פי החוזה שנחתם בינינו ביום _____ לביצוע העבודות שבנדון.
6. הרינו מצהירים בזה כי נערוך ונחזיק פוליסות לביטוח אחריות מקצועית וחבות המוצר, כאמור באישור עריכת ביטוחי הקבלן (נספח ג' (3) לחוזה), במשך כל התקופה בה קיימת לנו אחריות על פי החוזה שנחתם בינינו ביום _____ לביצוע הפרויקט ועל פי כל דין.

ולראיה באנו על החתום

(חתימת הקבלן) (שם החותם) (תאריך)



**מסמך "ג' (3) (2)"
תנאים מיוחדים לעבודות בחום.**

תאריך: _____

לכבוד מי בת ים תאגיד מים וביוב בע"מ (להלן: "החברה") רחוב רוטשילד 29 בת ים
--

א.ג.נ.,

הנדון: תנאים מיוחדים לביצוע עבודות בחום

הננו מאשרים בזאת, כי ביצוע עבודות כמוגדר בחוזה על ידנו ו/או כל הפועל מטעמנו, מותנה בקיום הנוהל שלהלן:

1. המונח "עבודות בחום" פירושו: ביצוע עבודות כלשהן הכרוכות בריתוך, הלחמה קשה רכה, עבודות באמצעות מבער (כגון חיתוך, זיפות ואיטום), עבודות קידוח, השחזה, חיתוך דיסק, הבערת חומרים וכל עבודה הכרוכה בפליטת גזים ו/או להבות.
 2. ככל שנבצע "עבודות בחום", נמנה אחראי מטעמנו (להלן - "האחראי") שמתפקידו לוודא כי לא תבוצענה עבודות בחום, שלא בהתאם לנוהל זה.
 3. בטרם תחילת ביצוע העבודות בחום, יסייר האחראי בשטח המיועד לביצוע העבודות ויוודא הרחקת חומרים דליקים מכל סוג, ברדיוס של 10 מטר לפחות ממקום ביצוע העבודות בחום, כאשר חפצים דליקים שלא ניתן להרחיקם יש לכסות במעטה בלתי דליק, כגון שמיכת אסבסט או מעטה ברזנט רטוב.
 4. האחראי ימנה אדם אשר ישמש כצופה אש (להלן - "צופה אש"), המצויד באמצעי כיבוי מתאימים וישימים לסוג חומרים הבעירים שבסביבת מקום ביצוע העבודות בחום.
 5. ליד מבצע העבודה יוצב "צופה אש" שמתפקידו להשגיח כל עת ביצועה, כי אש או ניצוצות אינם מתפתחים לכלל שריפה.
 6. על "צופה אש" להמשיך ולהשגיח על סביבת העבודה, לפחות 30 דקות מתום ביצועה, תוך שהוא מוודא כי לא נותרו כל מקורות להתלקחות חוזרת.
- מובהר, כי נוהל זה מהווה התניה מינימאלית וכל תנאי בטיחות נוספים להם הננו מחויב על פי כל דין ועל פי פוליסת ביטוח שערכנו כמוגדר בחוזה יוסיפו על האמור לעיל.
- הננו מתחייבים לוודא וערב לכך כי קבלנים ו/או קבלני משנה מטעמנו יקפידו על ביצוע נוהל זה.

ולראיה באנו על החתום

(תאריך) (שם החותם) (חתימת הקבלן)



מסמך ג(4) - נספח בטיחות

באחריות הקבלן לעבור הדרכת בטיחות אצל ממונה הבטיחות בחברה, שאושר לענין זה מראש בכתב ע"י החברה (להלן – "ממונה הבטיחות"), לחתום על 'טופס הצהרת בטיחות' המצורף לנספח בטיחות זה ולהחתים עליו גם את עובדיו.

מועד ומיקום הדרכת הבטיחות יתואמו ע"י הקבלן מול ממונה הבטיחות באופן ישיר.

התשלום לממונה הבטיחות יבוצע ע"י הקבלן במזומן ובמועד ההדרכה.

על הקבלן לעבור את הדרכת הבטיחות לא יאוחר מ-7 ימי עסקים מיום קבלת צו התחלת העבודה. תחילת העבודות בפועל מותנות בהצגת "הצהרת הבטיחות" חתומה ע"י הקבלן ועובדיו וע"י ממונה הבטיחות.

הצהרת הקבלן

א. הקבלן מצהיר כי ידוע לו שחל עליו איסור מוחלט להתחיל בביצוע העבודות נשוא מכרז זה לפני שעבר את הדרכת הבטיחות האמורה במבוא לנספח זה, קרא והבין את הוראותיו של נספח בטיחות זה וחתם על "הצהרת הבטיחות" המצ"ב, ובה הוא מאשר כי קיבל הדרכת בטיחות כמפורט לעיל, הבין אותה, קרא את נספח הבטיחות והוא מתחייב לפעול בביצוע התחייבויותיו נשוא הסכם זה ע"פ תקנות ארגון הפיקוח על העבודה תשי"ד – 1954 ופקודת הבטיחות בעבודה (נוסח חדש) תש"ל - 1970, נספח הבטיחות והוראות הדין.

ב. הקבלן מצהיר ומתחייב למלא את כל ההתחייבויות נשוא מכרז זה על פי כללי הבטיחות והגהות, על פי הוראות הדין, הנחיות והוראות המנהל ו/או המפקח בחברה, ממונה הבטיחות ונספח בטיחות זה.

העסקת קבלי משנה

ג. הקבלן יציג בפני המנהל והמפקח בחברה, את פרטי כל קבלן משנה אשר יהיה בכונתו להעסיק בביצוע העבודות. המנהל או המפקח, יהיו רשאים לפסול את העסקתו של אותו קבלן מכל סיבה שהיא, על פי שיקול דעתם המוחלט. אין באמור בסעיף זה כדי לגרוע מיתר הוראות חוזה זה.

ד. החברה רשאית לסרב על פי שיקול דעתה המוחלט, להעסקת קבלן משנה אשר יוצע ע"י הקבלן, ואולם מובהר כי בכל מקרה יציע הקבלן אך ורק קבלן משנה בעל היכולת, הניסיון, והרישיונות המתאימים לביצוע העבודות כשם שנדרש ממנו עצמו ועל פי נספח הבטיחות והוראות הדין.

ה. נתנה החברה את הסכמתה בהתאם לאמור לעיל בסעיף זה, אין ההסכמה האמורה מטילה חבות כל שהיא על החברה ואין היא פוטרת את הקבלן מאחריותו והתחייבותיו לפי החוזה ולפי כל דין והקבלן ישא אחריות מליאה לכל מעשה או מחדל של מבצעי העבודה, שלוחיהם, ועובדיהם, ודינם של אלו יהיה כאילו נעשו ו/או נגרמו על ידי הקבלן.

נושאי בטיחות: דגשים

ו. על הקבלן במסגרת התחייבויותיו נשוא מכרז זה לפעול בהתאם לכל חוקי הבטיחות והגהות בעבודה לרבות על פי חוק ארגון הפיקוח על העבודה, תשי"ד-1954 (להלן: "חוק ארגון הפיקוח") ופקודת הבטיחות בעבודה [נוסח חדש], תש"ל-1970 (להלן: "פקודת הבטיחות") והתקנות על פיהם.

ז. על הקבלן לפעול במילוי התחייבויותיו נשוא מכרז זה באופן בטיחותי, לשמירת רווחתם שלומם ובריאותם של עובדיו, עובדי החברה וכל אדם ו/או גוף שהוא, לקיים את כל הוראות ונהלי הבטיחות הנדרשים לשם כך ובהתאם להוראות המנהל ו/או המפקח בחברה.

ח. הקבלן יאתר ויוודא מהם הסיכונים הקיימים במקום ביצוע העבודה וסביבתו עקב ביצוע העבודות, בין היתר בהקשר לטיב העבודות, התהליכים, המבנים, הציוד והחומרים אשר הנם בשימוש, ידאג



- לנקיטת אמצעי הבטיחות המתחייבים לשמירת שלום הציבור וידריך את עובדיו בהתאם לפני תחילת העבודה.
- ט. מבלי לפגוע בשאר הוראות ההסכם והנספח דנן יובהר כי הקבלן אחראי בהקשר לעבודות נשוא הסכם זה, לבטיחות ולשלום עובדיו, מפקחים ומהנדסים של החברה או מטעמו הבאים לפיקוח או לבדיקות שונות וכן עוברים ושבים הנמצאים בסביבת העבודה ושאר המועסקים והפועלים לביצוע ההתחייבויות נשוא המכרז.
- י. מבלי לפגוע באמור לעיל, על הקבלן חלה החובה לכסות פתחים, לסמן באופן בולט ובשלטי אזהרה מתאימים ומובנים מפגעים וסיכונים שונים הקיימים ו/או הנוצרים במהלך העבודה, העלולים להוות סיכון לגופו ו/או לרכושו של מאן דהוא, לגדר לבטח (בהתאם להוראות פק' הבטיחות) מכונות, חומרים, ציוד ותהליכי עבודה מסוכנים ולנקוט בכל האמצעים הדרושים למניעת התלקחות חומרים, למניעת התפשטות בעירה וכן לכיבוייה. כן מתחייב הקבלן לנקוט באמצעי בטיחות נאותים ומספקים להבטחת שלומו של כל אדם בשעת דלקה, ולדאוג להימצאות ציוד כיבוי אש במקום ביצוע העבודות.
- יא. על הקבלן לפעול בהתאם לתכנית בטיחות אשר תוכן ע"י מי מטעמו האמון על כך ובהתאם לדרישות הדין, הכוללת נוהלי בטיחות למצבי חרום.
- יב. הקבלן מתחייב לוודא ולנקוט בכל האמצעים הדרושים על מנת שהציוד וכלי העבודה המצויים בשימוש במסגרת הסכם זה יהיו באיכות טובה, במצב טוב ותקין, ללא פגמים או ליקויים העלולים לסכן מאן דהוא, וכי ישמשו אך ורק למטרה לשמה הם מיועדים.
- יג. הקבלן מתחייב לדאוג לקיומם של אמצעי גישה נאותים ובטוחים לכל מקום שאדם צריך להימצא בו במסגרת ביצוע העבודות נשוא הסכם זה.
- יד. הקבלן מתחייב לנקוט בכל האמצעים הנדרשים למניעת התפוצצות ו/או למניעת פגיעה באדם וברכוש כתוצאה מהתרחשות התפוצצות העלולה לפגוע במאן דהוא, הכל בהתאם להוראות הדין וכללי הבטיחות.
- טו. על הקבלן לצייד את אתר העבודה בערכת עזרה ראשונה תקנית ובאחריותו של הקבלן להזעיק עזרה רפואית בהתאם לצורך.
- טז. במקרה בו התרחשה תאונה ו/או מפגע אשר גרם ו/או עלול היה לגרום לפגיעה בגופו ו/או ברכושו של מאן דהוא מתחייב הקבלן לדווח על המקרה באופן מיידי למנהל ו/או למפקח בחברה, ולממונה הבטיחות, וזה ידווח במידת הצורך למפקח מטעם משרד העבודה (במידה והדבר נדרש על פי דין).
- יז. מבלי לפגוע בכלליות האמור לעיל על הקבלן להגיש דווח מלא של האירוע למנהל ו/או למפקח בחברה, ולממונה הבטיחות, תוך 72 שעות ממועד האירוע לרבות הסקת מסקנות והמלצות למניעת קרות אירועים דומים בעתיד.
- יח. במידה וימצא המנהל ו/או המפקח בהתאם לשיקול דעתו הבלעדי כי הקבלן מפר התחייבות כלשהיא מהתחייבויותיו נשוא הנספח דנן, יוכל החברה באמצעות המנהל ו/או המפקח ליתן התראה בנוגע לאמור לקבלן. היה והקבלן לא תיקן ההפרה כנדרש תוך 7 ימים ממועד קבלת ההתראה, יוכל החברה באמצעות המנהל ו/או המפקח, להפסיק את התקשרותו עם הקבלן על פי הסכם זה, ומועד סיום ההתקשרות יהיה מועד קבלת ההודעה.
- יט. למען הסר ספק, יובהר כי הוראות סעיף זה באות להוסיף ולא לגרוע משאר הסעדים והתרופות העומדים לרשות החברה במסגרת הסכם זה וע"פ הוראות הדין.
- כ. למען הסר כל ספק יובהר כי אין בהוראות נספח זה, ובתדריך הממונה על הבטיחות בחברה כדי להוות רשימה סופית ומחלטת של כל דרישות הבטיחות והגהות החלים על הקבלן במסגרת מילוי התחייבויותיו נשוא הסכם זה.
- כא. כמו כן, יודגש כי פעולת הקבלן בהתאם לדרישות הנ"ל אינה משחררת ו/או פוטרת אותו מן החובות החלות עליו על פי כל דין וכן על פי הדרישות הספציפיות החלות על החברה הזוכה במכרז זה והארגונים להם היא כפופה.

ציוד מגן אישי



- כב. הקבלן מתחייב להעמיד לרשות עובדיו ציוד מגן אישי, בהתאם להוראות כל דין ובפרט בהתאם לתקנות הבטיחות בעבודה (ציוד מגן אישי), תשנ"ז-1997 (להלן: "תקנות ציוד מגן אישי"), להתקין שלטי הדרכה לשימוש בציוד, ולוודא כי עובדיו ישתמשו בו.
- כג. הקבלן ידאג לאספקת ציוד מגן אישי כאשר הדבר דרוש כאמור לעיל, באיכות נאותה, חזק ועמיד, בעל מבנה ותכונות הנדרשים למתן הגנה נאותה מפני הסיכונים שאותם הוא בא למנוע, ועל פי כל תקן הנדרש בהוראות הדין ובתקנות "ציוד מגן אישי".
- כד. הקבלן יוודא כי ציוד המגן האישי מוחזק במצב נקי ותקין.
- כה. במידה והקבלן לא ימלא התחייבויותיו על פי סעיף זה, תוכל החברה באמצעות המנהל ו/או המפקח ושיקול דעתם הבלעדית, לאחר מתן התראה לביצוע התחייבות אשר לא מולאה תוך 7 ימים, להפסיק את עבודת הקבלן.

ציוד המחייב בדיקות תקופתיות של בודק מוסמך

- כו. על הקבלן לדאוג לכך שכל הציוד, המכונות, האביזרים כלי העבודה וכיו"ב ובכלל זה מכונות הרמה שבהתאם להוראות הדין, ובפרט הוראות "פקודת הבטיחות", צריכים לעבור בדיקת תקינות ע"י בודק מוסמך כהגדרתו בפקודת הבטיחות, יבדקו ע"י בודק מוסמך כנדרש ובמועד, ואישור תקינותם יוצג לממונה על הבטיחות. במידה ופריט ציוד, מכונה, אביזר וכיו"ב נמצאו בלתי תקינים וכשירים בבדיקת בודק מוסמך, על הקבלן לדאוג לכך שיוצאו מכלל שימוש עד אשר יתוקנו ויוכשרו וימצאו תקינים בבדיקה חוזרת של בודק מוסמך. מבלי לפגוע בשאר הוראות ההסכם ונספח זה הקבלן ישא באחריות לכל נזק לגוף ו/או רכוש של כל גורם ו/או אדם הנגרם כתוצאה מאי מילוי התחייבויותיו בהתאם למפורט בסעיף זה.
- כז. מבלי לפגוע באמור לעיל, חובה על הקבלן לוודא כי כל המכונות, הציוד, האביזרים וכיו"ב המצויים בבעלותו ו/או בחזקתו בקשר לביצוע/אי ביצוע הוראות הסכם זה יבדקו מדי יום ומדי תקופה על מנת לוודא כי הם במצב תקין, כשיר ובטיחותי ע"י הגורמים המוסמכים לבדוק המכשור הנ"ל בהתאם להוראות הדין, היצרן וכללי מקצוע מקובלים. מבלי לפגוע בשאר הוראות ההסכם ונספח זה הקבלן ישא באחריות לכל נזק לגוף ו/או רכוש של כל גורם ו/או אדם הנגרם כתוצאה מאי מילוי התחייבויותיו בהתאם למפורט בסעיף זה.

הפעלת מכונות, ציוד, כלים ומערכות חשמליות ניידות

- כח. על הקבלן לדאוג ולוודא כי כל המכונות, הציוד, האביזרים, הכלים, המערכות וכיו"ב המצויים בשימוש במסגרת ביצוע/אי ביצוע ההתחייבויות נשוא הסכם זה יהיו "ממוגנים לבטח" וכנדרש על פי כל דין. מבלי לפגוע באמור לעיל, על הקבלן לדאוג ולוודא כי כל המכונות, הציוד, האביזרים, הכלים, המערכות וכיו"ב המצויים בשימוש במסגרת ביצוע/אי ביצוע ההתחייבויות נשוא הסכם זה יהיו בטוחים לחלוטין מפני סכנת התחשמלות, ולא ניתן יהא להתחשמל כתוצאה מהשימוש בהם.
- כט. מבלי לפגוע באמור לעיל, כלי היד החשמליים יכללו בידוד כפול והפעלתם תהיה דרך מפקס מגן לזרם דלף (פחת) ומגן לעומס יתר.
- ל. על עובדי הקבלן המועסקים בביצוע עבודות חשמל ו/או אחרות להיות בעלי רשיון חשמלאי כאשר הדבר נדרש בדין, המתאים לסוג העבודות המתבצעות (הנדסאי מוסמך, בודק וכיו"ב). הקבלן ו/או עובדיו יציגו לממונה על הבטיחות את רשיונותיהם על פי דרישתו.
- לא. הקבלן יוודא כי עבודות אשר יבוצעו בקרבת מוליכים חיים ו/או במתקני חשמל יבוצעו על פי הוראות הדין, בתנאי בטיחות נאותים ובהתאם להוראות חוק החשמל והתקנות על פיו.
- לב. מכונות הרמה כהגדרתן ב"פקודת הבטיחות" יופעלו אך ורק על ידי גורם המוסמך ע"פ כל דין להפעלתם וברשותו תעודות תקפות המעידות על כך. התעודות יוצגו לנציג העירייה ע"פ דרישתו



עבודות על גגות שבירים, עבודות בגובה

- לג. על הקבלן לנקוט בכל האמצעים למניעת פגיעה ו/או נפילה של מאן דהוא המבצע עבודות על גג שביר ו/או תלול על פי כל דין ובכלל זה בהתאם לתקנות הבטיחות בעבודה (עבודה על גגות שבירים או תלולים), תשמ"ו-1986 (להלן: "תקנות העבודה על גגות שבירים"), בהתחשב במבנה הגג, שבירותו, שיפועו והשפעת מזג האוויר.
- לד. במקומות הגישה והעלייה לגג שביר יוצגו שלטי אזהרה עליהם ייכתב באופן ברור לעין "זהירות, גג שביר".
- לה. הקבלן יספק לעובדים על גגות סולמות, פיגומים בטוחים ותקניים וציוד מגן אישי הכולל חגורות ורתמות בטיחות ושאר האמצעים הנדרשים ע"פ "תקנות העבודה על גגות שבירים". הקבלן יודא כי עובדיו, מועסקיו, קבלני המשנה מטעמו ועובדיהם יפעלו בהתאם לאמור לעיל וישתמשו באמצעים הנדרשים על פי חוק.
- לו. מבלי לפגוע באמור לעיל, הקבלן מתחייב כי עבודות על גגות שבירים או תלולים יתבצעו בהתאם להוראות הדין תוך שימוש באמצעים המוגדרים בתקנות העבודה על גגות שבירים.
- לז. הקבלן מתחייב לעבוד עפ"י תקנות הבטיחות בעבודה (עבודה בגובה) תשס"ז-2007.

עבודה במקום מוקף- הוראות בטיחות

- לח. הגדרה
- מקום מוקף** – מרחבים כגון : חדר, תא ביקורת, מיכל, מאגר מים, בור, כוך, שוחה, או תעלה, ללא כניסה ויציאה חופשית, בעלי אוורור טבעי מוגבל, העלולים להוות אווירה מסוכנת לאדם בעת שהייתו בס.
- לט. כללי
1. ההוראות באות לפרט את אמצעי הבטיחות לעובד בתוך חלל מוקף על מנת למנוע פגיעה בחייו .
 2. עבודה בחלל מוקף מוגדרת בפקודת הבטיחות בעבודה כ"מקום מוקף".
 3. מנהל העבודה יודא כי רק עובדים ותיקים ובעלי כושר גופני טוב, אשר קיבלו הדרכה ותרגול בנושא עבודה במקום מוקף, יורשו לבצע עבודה זו.
 4. אין להיכנס למקום מוקף לפני סיום מילוי טופס "היתר כניסה למקום מוקף" המופיע בהמשך נספח הבטיחות.
 5. אין לבצע כל פעולה במקום מוקף בשעות הלילה.

לפני כניסה למקום מוקף

1. בכל עבודה במקום מוקף, יהיה תמיד נוכח הקבלן, או קבלן המשנה, או מנהל עבודה אחראי המודע והמאומן לסכנות הקיימות.
2. כל פעולה הדורשת כניסת עובד למקום מוקף, תתבצע ע"י 3 אנשים לפחות, שאחד מהם יכנס למקום המוקף, בזמן ששני הנותרים יישארו חיצונית מוכנים למתן חילוץ ועזרה ראשונה.
3. רכב הצוות יהיה זמין בקרבת אתר העבודה ויצוייד בערכת עזרה ראשונה ומטף כיבוי.
4. בדוק ו- וודא שהציוד האישי והצוותי שלם ותקין : מכשירי קשר, ציוד הצלה, ציוד נשימה, גלאי גזים, מכשיר לאורור מואץ, ציוד מגן אישי וכו.



5. בדיקת תקינות וכיול גלאי הגזים באוויר הנקי בהתאם להוראות היצרן.
 6. יש לרענן את הוראות הבטיחות בעבודה במקום מוקף. לפני הכניסה, יחזור מנהל העבודה על כל ההוראות ויודא קיומם.
 7. מנהל העבודה ידריך אישית את אנשי הצוות במבנה המקום המוקף כולל פתחי התאים וכל פרט שיכול לעזור בהכרת סביבת העבודה.
 8. אין לבצע עבודה במקום מוקף, כאשר קיימת אפשרות של גשם או הצפות פתאומיות. יש לבדוק את תחזית מזג האוויר לפני היציאה לעבודה.
 9. יש לאבטח את מקום העבודה ולהסדיר את התנועה ע"י הצבת מחסומים, תמרורים, קונוסים ושלטי אזהרה סביב פתח הכניסה למקום המוקף ואזור העבודה כולו.
 10. אם המצב יחייב זאת, יוצב עובד מיוחד שתפקידו לכוון את התנועה סביב אזור העבודה. כאשר העבודה מתבצעת בצומת סואן ומסוכן, יוצב בו שוטר תנועה.
 11. עבודה בשטחים שמתנהלת בהם תנועת כלי רכב כגון: כבישים, חניונים, וכ"י- יש לוודא שכל העובדים לובשים בגדים זוהרים או בגדים בעלי פסים מחזירי אור מעל בגדיהם החיצוניים.
 12. מנהל העבודה, יודא שעובדי הצוות הינם במצב פיזי תקין וללא השפעת תרופות, סמים או אלכוהול.
 13. יש לוודא שכל העובדים לובשים את בגדי המגן שהונפקו להם לרבות: קסדה, מגפי בטיחות, סרבל דייגים, כפפות, משקפי מגן וכו'.
 14. יש לפתוח ולהסיר את המכסים מעל החלל המוקף, כדי לאוורר את החלל בו תבוצע העבודה.
 15. את המכסים והכלים יש להחזיק במרחק בטוח מפתח החלל המוקף.
 16. טרם תחילת העבודה במקום המוקף, יש לבצע ניטור (בדיקה) של התנאים הסביבתיים השוררים בתוך חלל המקום המוקף. יש להוריד את גלאי הגזים והחמצן לתוך החלל ולרשום את הקריאה בטופס "היתר כניסה למקום מוקף" שבהמשך נספח בטיחות זה. הניטור יתבצע לכל עומק חלל המקום המוקף והקריאה המחמירה תילקח כנתון.
 17. אם הניטור המוקדם הצביע על ריכוז חמצן של מתחת ל- 19.5% או גבוה מ- 23%, או על נוכחות גזים רעילים או דליקים, אין להיכנס לתוך המקום המוקף, אלא לאחר ביצוע אוורור מכני או חשמלי במשך 15 דקות לפחות, ובדיקת ניטור חוזרת של טיב האוויר עד לקבלת תוצאות תקינות.
- הערה: ניטור גזים דליקים יתבצע רק לאחר קבלת ריכוז חמצן תקין!
18. בעת הפעלת הציוד לאוורור מואץ, חשוב לוודא שפתח יניקת האוויר נמצא במרחב פתוח, מרוחק מצינורות פליטה של מכונות, מנועים וגנראטורים.
 19. מלא את הפרטים והנתונים בטופס "ההיתר לכניסה למקום מוקף" ולאחר שכל הנתונים תקינים, ניתן להתחיל בהליכי הכניסה למקום המוקף.

מא. ירידה למקום המוקף

1. יש לבדוק את תקינות השלבים בתוך המקום המוקף/שוחה, חוזק ושלמות הדפנות, סכנת התמוטטות, והשתחררות בלוקים/חלק מהקיר ותנאים כלליים לביצוע העבודה.
2. במידת הצורך, יש לנקז את הנוזלים בקרקעית, כדי למנוע עבודה בתנאי רטיבות.



3. העובד הנכנס למקום המוקף, יהיה חגור ברתמת בטיחות, שאליה מחובר היטב חבל שקצהו החופשי מוחזק בידי עובד חיצוני המרוחק כ – 5 מ' מהפתח או הכננת. לא תוטל על העובד החיצוני כל משימה אחרת מעבר להיותו עובד כוננות והצלה.
4. העובד ירד לתוך המקום המוקף כשהוא מצויד במערכת נשימה סגורה או עם צינור לאספקת אוויר צח כשקצהו מחוץ למקום המוקף.
5. ככל שהדבר ניתן, הירידה לחלל המקום המוקף תתבצע לאחר הורדת הציוד.

מב. שהות העובד במקום המוקף

1. העובדים מחוץ לחלל המוקף, יהיו ערוכים להגשת עזרה ולחילוץ.
2. בעת ביצוע העבודה, יתנהל קשר שוטף בין העובדים בחלל המוקף ומחוצה לו.
3. הפסקת הקשר תהווה אות וסימן לחילוץ מידי של העובד בהתאם להוראות הבטיחות – חירום והצלה שיוצגו בהמשך.
4. יש לנטר ברציפות את טיב האוויר בחלל המקום המוקף באופן שוטף, כל עת שהעובד נמצא בו.
5. הורדת כלים תעשה באמצעות דלי, חבל תקין תוך נקיטת אמצעי זהירות.
6. לא יופעל מנוע דלק או מכשיר חשמלי ולא תוצת אש לרבות עישון בחלל המוקף וברדיוס של עד 5 מ' מפתח הכניסה אליו.
7. מקום המוקף יואר באמצעות פנס/תאורה מוגנת התפוצצות.
8. עובד לא ישהה בתוך חלל המקום המוקף למעלה מ – 15 דקות באופן רציף. לאחר זמן זה יש להחליפו בעובד אחר או לקיים הפסקה בת 10 דקות לפחות מחוץ לחלל.
9. אם העובד בחלל המוקף חש ברע, יש להפסיק את עבודתו מיד, ולהוציאו מחוץ לחלל המקום המוקף.
10. ראש הצוות ייתן את ההוראה לחידוש העבודה, רק לאחר בדיקה חוזרת של התנאים הסביבתיים באזור העבודה.

מג. סיום העבודות במקום המוקף

1. בסיום העבודה ייצא קודם העובד ואחר כך יועלה הציוד.
2. לא יוחל בפעולות לסיום העבודה, עד שאחרון העובדים ייצא מהחלל המוקף. ראש הצוות יודא זאת באופן אישי.
3. יש לסגור את הפתחים ולהחזיר רשתות ומכסים למקומם.
4. יש לאסוף את סימני האזהרה, המחסומים השלטים.
5. יש לנקות את ציוד המגן, להוריד את הבגדים המזוהמים ולשטוף ידיים וחלקי גוף חשופים במהלך העבודה.
6. מנהל העבודה, ידווח למוקד העירוני ולחברה על סיום העבודה.
7. יש להשלים את טופס "היתר עבודה במקום מוקף" ולתייקו.



מד. הקדמה

1. תאונות בעבודה במקום מוקף, חמורות מתאונות רגילות, עקב קשיי ההצלה והסיכון הגבוה שגם המציל יפגע, לכן, יש למנוע הפיכת תאונה לתאונה כפולה.
2. שים לב! שמור על קור רוח! אסור להיכנס למקום המוקף, ללא הוראה ממנהל העבודה, אפילו כדי להוציא את העובד הנתון במצוקה!
3. כאשר נפסק הקשר עם אחד העובדים או כאשר מתקבל אות מצוקה מעובד הנמצא במקום המוקף, תופסק מיד העבודה ותחל מיד אכיפת הוראות חירום והצלה – חילוץ עובד.

מה. פעולות שמבצע מנהל העבודה

1. מבצע הערכת מצב לזיהוי סיבת המצוקה וישקול דרכי פעולה מתאימים.
2. יורה לכל העובדים לחבוש מסיכות גז.
3. ינסה לחדש את הקשר עם העובד במקום המוקף בקול רם ועי"י משיכה בחבל.
4. יבקש מהעובד הנמצא בפתח המקום המוקף, להזעיק את גורמי ההצלה והמוקד העירוני.
5. יורה לעובד המחזיק בחבל ההצלה, להישאר מחוץ לאזור ולא להיכנס לתוך המקום המוקף.
6. יורה לעובד שלישי להצטייד באמצעי מיגון :
 - 6.1 ערכת נשימה עצמאית – מני"פ
 - 6.2 רתמת חיבור וחבל הצלה
 - 6.3 חבל הצלה שיוחזק ע"י עובד נוסף הנמצא מחוץ למקום המוקף (עובד מס' 4)
7. עם הוצאת העובד, ידאג לו להספקת חמצן או אוויר נקי והעברתו לטיפול רפואי - ביי"ח/מד"א.
8. עם גמר החילוץ, יעביר גם את המחלץ מהמקום המוקף לבדיקה רפואית.
9. יודא סגירת המקום, איסוף הציוד והעובדים מאתר העבודה וחזרה למחלקה לניקיון אישי וניקוי כלי העבודה ואחסונם.
10. יעביר דיווח לממונה הבטיחות ויגיע לתחקור ומסירת תיאור לאירוע/תאונה.

מו. חילוץ העובד

1. עובד במקום מוקף שאיבד את הכרתו כתוצאה מנפילה, חבלה, הרעלה, חנק ועוד, או נותק הקשר אתו, יוצא מידית למפלס הקרקע לאוויר הצח באמצעות כננת או חבל הצלה, הקשור לרתמת הבטיחות ע"י מנהל העבודה כשהוא נעזר בעובד הנוסף הנמצא תמיד לידו ומוכן לחילוץ.
2. בעת משיכת הנפגע אל מחוץ למקום המוקף, יש להוציאו במצב זקוף ולהקפיד שלא יפגע משלבי הסולם או קירות המקום המוקף.
3. במידה והעובד אינו קשור לחבל הצלה ורתמת בטיחות מסיבה כל שהיא, יש לחלצו תוך מילוי הכללים הבאים :
 - 3.1 אין להיכנס למקום מוקף שנמצא בו עובד פגוע אלא לאחר בדיקה להיעדר גזים ואווירת חמצן תקינה (יש להניח שהתנאים הסביבתיים אינם תקינים).
 - 3.2 יש לבדוק את פתחי האוורור ולנסות להחדיר אוויר צח לחלל המוקף.
 - 3.3 אין להיכנס ללא מחלץ זמין בחוץ.
 - 3.4 העובד המחלץ ירד למקום המוקף כשהוא מצויד בכל אמצעי המיגון לרבות : מערכת (מני"פ), עם מסיכה המחוברת למקור חמצן עצמאי, רתמת בטיחות וחבל הצלה המוחזק ע"י עובד הנמצא מחוץ למקום המוקף או באמצעות כננת.



- 3.5 יש לשמור על קשר בין העובד המחלף לעובד שנשאר בחוץ.
- 3.6 החילוץ יתבצע במהירות.
- 3.7 אין לבצע הנשמה מלאכותית או טיפולים אחרים בתוך החלל המוקף.
- 3.8 עם הוצאת האדם הפגוע יש לדאוג לו לאספקת אוויר צח או חמצן ובמקביל לוודא הגעת גורם רפואי כמו מד"א לפינוי לבי"ח הקרוב.
- 3.9 כל אדם ששהה במקום בעל אוויר מזוהם, מחלף/מחולף/אחר, יועבר מיידית לבדיקה רפואית.

מז. גהות תעסוקתית

1. הקבלן יוודא קיומם של התקני ותנאי גהות ורווחה נאותים ע"פ כל דין, אשר יבטיחו ויגנו מכל בחינה שהיא על בריאות עובדיו ו/או מועסקיו במקום העבודה לרבות בתנאי העבודה, בתהליכי העבודה, במתקנים, במבנים, בחומרים ובציוד, במסגרת מילוי התחייבויותיו נשוא הסכם זה.
2. הקבלן יספק ציוד מגן אישי לעובדיו בהתאם לדרישות החוק על מנת להבטיח את העובדים מפני סיכוני בטיחות ובריאות הנובעים משמוש בציוד, בחומר, בתהליך יצור או בכל גורם אחר במקום העבודות ובקשר לביצוע/אי ביצוע העבודות נשוא הסכם זה.
3. הקבלן ידאג להדריך לעדכן ולהסביר לעובדיו מהם סיכוני הבטיחות הבריאות והגהות הכרוכים בביצוע עבודתם במסגרת הסכם זה, וכן מהם האמצעים אשר עליהם לנקוט על מנת למנוע הסיכונים הנ"ל.



היתר כניסה למקום מוקף					
כתובת :		תאריך :		שעה :	
מטרת הכניסה : <input type="checkbox"/> שטיפת קו <input type="checkbox"/> שחרור סתימה <input type="checkbox"/> אחר _____					
הכנות : <input type="checkbox"/> איזור רגיל <input type="checkbox"/> שטיפה במים <input type="checkbox"/> איזור מיכני-חשמלי					
כן לא					
1. האם הוראות החירום ברורות לעובדים ונמצאות בהישג יד ? <input type="checkbox"/> כן <input type="checkbox"/> לא					
2. האם אמצעי הקשר תקינים ? <input type="checkbox"/> כן <input type="checkbox"/> לא					
3. האם מנהל המחלקה דיווח על הכניסה ואישר אותה ? <input type="checkbox"/> כן <input type="checkbox"/> לא					
4. האם גודלו של פתח הכניסה הינו לפחות 50 ס"מ ? <input type="checkbox"/> כן <input type="checkbox"/> לא					
5. האם הופסקה כל פעילות של ציוד מיכני חשמלי או מקור הצתה אחר באזור העבודה ? <input type="checkbox"/> כן <input type="checkbox"/> לא					
6. האם החלל אוורר היטב לפני כניסת העובד ? <input type="checkbox"/> כן <input type="checkbox"/> לא					
7. האם העובד הנכנס מצויד במערכת נשימה לאספקת אוויר ? <input type="checkbox"/> כן <input type="checkbox"/> לא					
8. האם העובד הנכנס רתום לחבל שקצחו מוחזק מוחזק בידי עובד מבחוץ או כננת וזמין לחילוץ ? <input type="checkbox"/> כן <input type="checkbox"/> לא					
ניטור אוויר (אין להכנס לחלל המוקף טרם התקבלו תוצאות בגבולות המותרים)					
שם הגז	גבולות מותרים	שם הכניסה	שעה :	שעה :	שעה :
O2 חמצן	19.5%-23%				
גזים דליקים	פחות מ-20% מגבול נפיצות תחתון				
H2S - מימן	פחות מ-PPM2				
CO-פחמן חד חמצני	פחות מ-PPM25				
מס' מכשיר : _____ כויל לאחרונה בתאריך : _____					
חתימת הבודק : _____ שם העובד הנכנס : _____					
שמות העובדים בצוות : _____ חתימת מנהל האחזקה : _____					
חתימת ראש הצוות : _____					



טופס הצהרת בטיחות

אני החתום מטה, מצהיר בזאת, כי קראתי את נספח הבטיחות והובאו לידיעתי הוראות ונהלי הבטיחות הנהוגים בחברה וכי נהירים לי הסיכונים האפשריים בעבודות, והדרכים הנדרשות למניעת תאונות עבודה בגינם.

הריני מתחייב להקפיד על קיום דרישות הבטיחות והגהות עפ"י ההוראות והנהלים שנמסרו לי כאמור ועפ"י כל דין, וכן על כל סדרי העבודה והמשמעת הנהוגים במשרד העבודה ו/או בחברה ולנהוג בהתאם להן. הריני מתחייב להישמע לכל הוראה והנחיה שאקבל מכל רשות מוסמכת ו/או מהחברה או ממונה הבטיחות מטעמו או כל נציג רלוונטי אחר ממנו ולפעול מיידית בהתאם.

הוראות אלה יחולו גם על כל מי שיבצע את העבודות או כל חלק מהן מטעמי, לרבות עובדים ו/או מועסקים ו/או קבלני משנה שיבצע ו/או עובדיו ו/או מועסקיו והנני אחראי, באופן בלעדי ומוחלט, למסור להעביר לכל אחד מאלה את הדרכת הבטיחות ואת הוראות הדין החל ומחייב לעניין זה וכן הנני אחראי לכך שיקוימו ע"י כל אחד מאלה כל כללי הבטיחות המחויבים מהדרכת הבטיחות שהועברה לי ו/או מהוראות כל דין ו/או מהנחיות הגופים האמורים באישורי זה דלעיל.

ידוע לי כי הפרת הוראות ונהלי הבטיחות תהווה, מבלי לגרוע מהוראות כל דין אחר, גם הפרה יסודית של הסכם ההתקשרות שנערך ביני לבין החברה.

ולראיה באתי על החתום:

שם ת.ז.ח.פ.
העבודה
תאריך..... חתימה

הריני מאשר כי העברתי לני"ל הדרכת בטיחות ומסרתי לידי עותק הנחיות בטיחות והסבר על חובותיו וסיכונים אפשריים.

השם:
חתימה:

הערה: **הצהרה הנ"ל תמולא ותחתם בנוכחות ממונה הבטיחות מטעם החברה והקבלן.**



הצהרת הקבלן

אני: _____ ת.ז. : _____ מצהיר/ה שקראתי את נספח הבטיחות והוא מובן לי לחלוטין, והנני מתחייב לקיים ולשמור את כללי הבטיחות והגהות בעבודה.

חתימת הקבלן: _____ תאריך: _____

הצהרת מנהל העבודה

אני: _____ ת.ז. : _____ מצהיר/ה שקראתי את נספח הבטיחות והוא מובן לי לחלוטין, והנני מתחייב לקיים ולשמור את כללי הבטיחות והגהות בעבודה.

חתימת מנהל העבודה: _____ תאריך: _____

הצהרת העובד

אני: _____ ת.ז. : _____ מצהיר/ה שקראתי את נספח הבטיחות והוא מובן לי לחלוטין, והנני מתחייב לקיים ולשמור את כללי הבטיחות והגהות בעבודה.

חתימת העובד: _____ תאריך: _____

הצהרת העובד

אני: _____ ת.ז. : _____ מצהיר/ה שקראתי את נספח הבטיחות והוא מובן לי לחלוטין, והנני מתחייב לקיים ולשמור את כללי הבטיחות והגהות בעבודה.

חתימת העובד: _____ תאריך: _____

מסמך ג(5)

הוראות רלבנטיות מתוך חוק עבודת נוער, התשי"ג – 1953.

33. העבדה מסכנת [תיקון: תשל"ב(2), תשנ"ח]

- המעביד נער באחד מאלה -
- (1) בניגוד להוראות סעיפים 2, 2א או 4 או בניגוד להוראות היתר שניתן מכוחן ;
 - (2) במקום ששר העבודה והרווחה קבע, בהתאם להוראות סעיף 5, כי עבודה של נער בו עלולה לסכנו ;
 - (3) בעבודות, בתהליכי ייצור או במקומות עבודה ששר העבודה והרווחה אסר או הגביל העבדת נער בהם, בהתאם להוראות סעיף 6 ;
 - (4) בעבודה, שעל פי הקבוע בתקנות לפי סעיף 7 אין להעבידו בה בגילו ;
 - (5) בניגוד להוראות סעיף 14, דינו - מאסר שנה או קנס פי אחד וחצי מן הקנס הקבוע בסעיף 61(א)(2) לחוק העונשין, התשל"ז-1977 (להלן - חוק העונשין).

33א. העבדה אסורה אחרת [תיקון: תשנ"ח]

- המעביד נער באחד מאלה -
- (1) בניגוד להוראות סעיפים 11 או 12 או בניגוד להוראות היתר שניתן לפי סעיף 11א, שעניין בדיקות רפואיות ;
 - (2) בניגוד להוראות סעיפים 22, 21, 20 ו-24, או בניגוד להוראות היתר שניתן לפי סעיף 25, שעניין שעות עבודה ומנוחה ;
 - (3) בניגוד להוראות היתר שניתן לפי חוק זה ושלא לפי סעיפים 2, 2א, או 4, לרבות הוראות בעניין קביעת מספר מרבי של שעות עבודה, מנוחה שבועית, הפסקות בעבודה או עבודה בלילה.
- דינו - מאסר שישה חודשים או קנס כאמור בסעיף 61(א)(2) לחוק העונשין.

1. פירושים [תיקון: תשל"ג, תשנ"ח]

- (א) בחוק זה -
- "ילד" פירושו - מי שעדיין לא מלאו לו 16 שנה ;
- "צעיר" פירושו - מי שמלאו לו 16 שנה, אך עדיין לא מלאו לו 18 שנה ;
- "נער" פירושו - ילד או צעיר ;
- "הורים", לגבי נער, לרבות אפוטרופוס של הנער וכל מי שהנער נמצא ברשותו, בפיקוחו, או בהשגחתו ;
- "מפקח עבודה" פירושו - מפקח עבודה כמשמעותו בחוק ארגון הפיקוח על העבודה, התשי"ד-1954 ;
- "מפקח עבודה אזורי" פירושו - מפקח עבודה שנתמנה על ידי שר העבודה להיות מפקח עבודה אזורי ;
- "פנקס עבודה" פירושו - פנקס שהוצא על פי סעיף 28 ;
- "רוכלות" או "התעסקות ברוכלות" פירושו - מכירה או הצעת מכירה, וכן שירות או הצעת שירות ברשות הרבים במקום ציבורי או מבית לבית.
- (ב) לעניין חוק זה רואים נער כמועבד ואת מי שהנער עובד אצלו רואים כמועבדו אם הנער עובד -
- (1) אצל הוריו - בעבודה שהיא לצורך עסק או משלח ידם, להוציא עבודה ארעית שלא בתעשייה ועבודה חקלאית במשק של ההורים ;
 - (2) אצל אדם אחר, בכל עבודה, בין אם נתקיימו יחסי עובד ומעביד ובין אם לאו ; לעניין זה, "עבודה" - לרבות רוכלות ;
 - (3) בכל מקום שהעבודה בו אינה לסיפוק צרכיו בלבד אף אם אינה לשם עסק או לשם ריווח, ובכלל זה במקום שהוכרז על ידי שר העבודה כמרכז להכשרה מקצועית לנערים המיועד להקנות מקצוע אגב עבודה מעשית.
- (ג) לעניין חוק זה יראו העסקת ילד בהופעה ציבורית, אמנותית או לצורכי פרסום, או בצילומים לצורכי פרסום, כאמור בסעיף 4, כהעבדה, אף אם לא נתקיימו בהעסקה יחסי עובד ומעביד, ואף אם ההעסקה הייתה חד-פעמית, וזאת בין אם ההעסקה הייתה בתמורה ובין שלא בתמורה ; לעניין זה, "העסקת ילד" - לרבות שיתופו.

2. גיל עבודה לילד [תיקון: תשכ"ט, תשל"א, תשל"ב, תשל"ג, תשנ"ח]

- (א) לא יועבד ילד שעדיין לא מלאו לו 15 שנה.
- (ב) ילד שמלאו לו 15 שנה וחל עליו לימוד חובה לפי חוק לימוד חובה, תשי"ט - 1949, לא יועבד אלא אם נתקיים אחד מאלה :

(1) הילד עובד כחניך כמשמעותו בחוק החניכות, תשי"ג - 1953 ;

(2) בוטל.

(3) ניתנה לגבי הילד הוראה לפי סעיף 5(ב) (1) (II) לחוק לימוד חובה, תשי"ט - 1949 ;

(4) מפקח מטעם משרד החינוך והתרבות אישר כי הילד השלים חינוך חובה בתקופה קטנה מתקופת הלימוד המתאימה לגילו.

(ג) שר העבודה רשאי להתיר העבדת ילד שמלאו לו 14 שנה וניתן לגביו פטור לפי סעיף 5 לחוק לימוד חובה, תשי"ט-1949 3 ; היתר על פי סעיף קטן זה יכול להיות כללי או מיוחד.

(ד) בוטל.

2א. עבודה בחופשת לימודים [תיקון: תשל"ב, תשנ"ה]

(א) ילד שמלאו לו 14 שנה וטרם מלאו לו 15 שנה, מותר להעבידו בתקופת חופשת לימודים רשמית, על אף האמור בסעיף 2, בעבודות קלות שאין בהן כדי להזיק לבריאותו ולהתפתחותו, הכל כפי שיקבע שר העבודה והרווחה בתקנות ובתנאים שיקבע, לרבות מספר השעות שמותר להעביד ילד כאמור; תקנות כאמור, או מקצתן, יכול שיחולו גם על העבדת ילד לפי סעיף 2(ג).

(ב) הוראת חוק החניכות. תשי"ג-1953, לא יחולו על העבדה כאמור בסעיף קטן (א).

4. הופעות וצילומים [תיקון: תשכ"ט, תשנ"ח]

(א) מבלי לגרוע מהוראות סעיף 2(א), אין להעביד ילד שטרם מלאו לו 15 שנים, בהופעה ציבורית, אמנותית או לצורכי פרסום, או בצילומים לצורכי פרסום.

(ב) על אף הוראות סעיף קטן (א) וסעיף 2, רשאי שר העבודה והרווחה לתת היתר, לתקופה מוגבלת, להעבדתו של ילד פלוני או לתיווך להעבדתו של אותו ילד, בהופעה או בצילומים כאמור בסעיף קטן (א).

(ג) בסעיף זה, "הופעה" - לרבות הופעה מוקלטת ולרבות חזרות, לימוד או אימון לצורך ההופעה.

5. איסור עבודה במקומות מסוימים [תיקון: תשכ"ט, תשנ"ה, תשנ"ח]

ילד, אף אם מלאו לו 15 שנה, לא יועבד במקום שקבע שר העבודה והרווחה, בין בדרך כלל ובין במיוחד, אם לדעתו עבודתו של ילד, באותו מקום, עלולה לסכן את התפתחותו הגופנית, הנפשית או החינוכית בשל טיב העיסוק, מיקומו או בשל כל סיבה אחרת.

6. עבודות אסורות

שר העבודה רשאי לאסור או להגביל, בתקנות, העבדת ילד או צעיר בעבודות, בתהליכי ייצור או במקומות עבודה שהעבודה בהם עלולה לדעתו, לפגוע בבריאותם, שלומם או בהתפתחותם הגופנית, אף אם העבדתם אינה אסורה על פי הסעיפים הקודמים.

7. גיל מיוחד לעבודות מסוימות

שר העבודה רשאי לקבוע בתקנות, כי נער שעדיין לא הגיע לגיל פלוני לא יועבד בעבודה פלונית, אם לדעתו עלולה העבודה לפגוע בבריאותו, בשלומו או בהתפתחותו הגופנית, החינוכית, הרוחנית או המוסרית של הנער, אף אם העבדתו אינה אסורה על פי הסעיפים הקודמים.

11. אישור רפואי להעבדה [תיקון: תשנ"ח]

(א) לא יועבד נער אלא אם כן נבדק בדיקה רפואית, ורופא המשפחה שבדק אותו נתן אישור רפואי להעבדתו.

(ב) (1) בפרק זה, "עבודה המחייבת בדיקות התאמה" - עבודה ששר העבודה והרווחה קבע כי דרושה קביעה מקדמית רפואית על התאמתו הבריאותית של הנער לעבוד בה, וכן עריכת בדיקות רפואיות חוזרות לענין התאמתו הבריאותית לאותה עבודה.

(2) לא יועבד נער בעבודה המחייבת בדיקות התאמה אלא אם כן נבדק גם בידי רופא מורשה שקבע את התאמתו לעבודה כאמור ושותן לו אישור רפואי על כך.

(3) אישור לפי פסקה (2) יהיה לעבודה מסוימת המחייבת בדיקות התאמה או לסוג עבודות בדומה לה מבחינת סיכון הבריאות והמאמץ הגופני הנדרש מהנער, ויכול הוא להיות מותנה בתנאים ומוגבל בזמן לשם ניסיון; האישור יירשם בפנקס העבודה של הנער.

12. בדיקה רפואית חוזרת [תיקון: תשכ"ג, תשל"ג, תשנ"ח]

(א) נער העובד בעבודה המחייבת בדיקות התאמה ייבדק בידי רופא מורשה, במועדים ובתנאים שקבע שר העבודה והרווחה לגבי עבודה כאמור ולפחות אחת לשנה (להלן - בדיקה רפואית חוזרת).

(ב) על סמך דין וחשבון של הרופא המורשה שערך בדיקה רפואית חוזרת על פי סעיף זה, ירשום המוסד הרפואי המוסמך, בפנקס העבודה של הנער, כל הגבלה בעבודה וכל שינוי לרעה במצב בריאותו של הנער, ויביא אותם לידיעת ההורים, המעביד, לשכת העבודה לנוער כמשמעותה בחוק שירות התעסוקה, התשי"ט-1959, 6, וכן לידיעת מפקח העבודה ומפקח החניכות האזורי כמשמעותם בחוק החניכות, התשי"ג-1953, 7.

13. הודעה על תוצאות בדיקה רפואית [תיקון: תשנ"ח]

(א) העלתה בדיקה רפואית על פי סעיפים 11(ב) ו-12, כי -

(1) בוטל ;

(2) הנער אינו מתאים מבחינה רפואית לעבודה בה הוא מועבד ;

(3) העבודה בה מועבד הנער משפיעה לרעה על מצב בריאותו -

ימסור המוסד הרפואי המוסמך הודעה בכתב למפקח עבודה אזורי.

(ב) מפקח העבודה האזורי ישלח העתק של ההודעה לאחד מהורי הנער, ואם נאמר בהודעה שהנער אינו מתאים לעבודה בה הוא מועבד, יישלח העתק גם למעבידו של הנער וללשכת העבודה הכללית שבאזור הוא מועבד.

14. איסור העבדה לאחר קבלת הודעה

קיבל המעביד העתק הודעה בהתאם לסעיף 13, יחדל להעביד את הנער תוך עשרה ימים מיום קבלת ההודעה, או תוך זמן קצר יותר שנקבע על ידי מפקח העבודה האזורי, בעבודה שאליה מתייחסת ההודעה או בעבודה הדומה לה מבחינת סיכון הבריאות או המאמץ הגופני הנדרש מהנער.

20. יום עבודה ושבוע עבודה [תיקון: תשנ"ח]

(א) לא יועבד נער יותר משמונה שעות עבודה ליום וארבעים שעות עבודה לשבוע.

(א1) על אף הוראות סעיף קטן (א), במקום עבודה שמותר בו לעבוד יותר מ-8 שעות עבודה ליום, לפי סעיף 5(א) לחוק שעות עבודה ומנוחה, התשי"א-1951, 8, יכול שיועבד צעיר עד תשע שעות ליום עבודה, ובלבד ששבוע העבודה לא יעלה על 40 שעות עבודה.

(ב) ביום שלפני המנוחה השבועית וביום שלפני חג שהנער אינו עובד בו, בין על פי חוק ובין על פי הסכם או נוהג, לא יועבד נער יותר משבע שעות עבודה.

(ג) "שעות עבודה" פירושו - הזמן שבו עומד הנער לרשות העבודה, לרבות הפסקות קצרות ומוסכמות הניתנות לנער להחלפת כוח ואויר, חוץ מהפסקות על פי סעיף 22.

21. שעות המנוחה השבועית

(א) לא יועבד נער במנוחה השבועית.

(ב) המנוחה השבועית של הנער היא לפחות שלושים ושש שעות רצופות ותכלול -

(1) לגבי נער יהודי - את יום השבת ;

(2) לגבי נער שאיננו יהודי - את יום השבת או את היום הראשון או את היום השני בשבוע, הכל לפי המקובל עליו כיום המנוחה השבועית שלו.

22. הפסקות

(א) הועבד נער שש שעות עבודה ליום או למעלה מזה, תופסק עבודתו למנוחה ולסעודה, 3/4 שעה לפחות, ובכלל זה תהיה הפסקה רצופה אחת של חצי שעה לפחות. ביום שלפני המנוחה השבועית וביום שלפני חג, ההפסקה היא של חצי שעה לפחות.

(ב) ההפסקה לא תעלה על שלוש שעות.

(ג) בשעת ההפסקה הנמשכת חצי שעה או יותר רשאי הנער לצאת מהמקום שבו הוא עובד, אלא אם היתה נוכחותו במקום העבודה הכרח לתהליך העבודה או להפעלת הציוד והשימוש בו, והנער נדרש על ידי מעבידו להישאר במקום העבודה ; במקרה זה ייחשב זמן ההפסקה כחלק משעות העבודה.

24. איסור עבודת לילה [תיקון: תשנ"ה]

(א) נער לא יועבד ולא ירכול בלילה.

(ב) בסעיף זה, "לילה", לגבי ילד וצעיר שחוק לימוד חובה, התשי"ט-1949, 11, חל עליהם - פרק זמן של 12 שעות שבין 20:00 ובין 09:00 ולגבי צעיר שחוק חינוך חובה, התשי"ט-1949, אינו חל עליו, פרק זמן של 10 שעות שבין 22:00 ובין 06:00.

(ג) על אף האמור בסעיף 1 (ב) רואים נער כמועבד, לענין סעיף זה, גם אם הוא עובד בבית ספר מקצועי.

- 25. היתר עבודת לילה [תיקון: תשכ"ג, תשל"ג, תשנ"ח, תשס"ז, תשס"ח]**
- (א) שר העבודה רשאי להתיר העבדת צעיר עד שעה 23.00 במקום שבו עובדים במשמרות.
 (ב) (1) ניתנה החלטה על שעת חירום, רשאי שר התעשייה המסחר והתעסוקה להתיר העבדת צעיר גם אחרי השעה 23:00, במקום שבו עובדים במשמרות או כאשר עבודת הצעיר נחוצה בשל החלטה כאמור, ובלבד שהובטחו לדעת השר תנאים לשמירת בריאותו ורווחתו של הצעיר.
- (2) תוקפו של היתר לפי פסקה (1) יפקע במועד שבו פקע תוקפה של החלטה על שעת חירום שבעקבותיה ניתן ההיתר, או במועד אחר שנקבע בהיתר.
- (3) בסעיף קטן זה, "החלטה על שעת חירום" - כל אחת מאלה:
 (א) הכרזה על מצב מיוחד בעורף לפי סעיף 9 לחוק ההתגוננות האזרחית, התשי"א-1951;
 (ב) הוצאת צו הקורא ליוצאי צבא להתייצב לשירות מילואים לפי סעיף 8 לחוק שירות המילואים, התשס"ח-2008;
 (ג) הכרזה על אירוע אסון המוני לפי סעיף 90 לפקודת המשטרה [נוסח חדש], התשל"א-1971
- (ג) סבור שר העבודה שהדבר דרוש להשתלמותו המקצועית של צעיר, רשאי הוא להתיר, התרת שעה, את העבדתו בלילה במקום שבו עובדים ברציפות.
- (ד) סבור שר העבודה שרצוי לעשות כן למען האמנות, רשאי הוא להתיר, התרת שעה, העבדתו של נער שמלאו לו 10 שנים עד שעה 24.00, אם לדעתו הובטחו התנאים לשמירת בריאותו, חינוכו והתפתחותו המוסרית של הנער.
- (ה) שר העבודה רשאי להתיר העבדת צעיר עד שעה 24.00 בחקלאות או במפעל תעשייה שבהם עובדים במשמרות ותנאים מיוחדים מצדיקים זאת; כן רשאי שר העבודה להתיר העבדת צעיר משעה 05.00 בעבודה חקלאית עונתית שבה מקדימים להתחיל בעבודה.

מסמך ג(6) - מפרט טכני

00.01 מבוא

מערכת האיטום היא אחת המערכות הרגישות במכלול המערכות המרכיבות את המבנה. במקרה של כשל מערכת האיטום, לא ימלא המבנה את ייעודו. מטרת הפרויקט – אטימת המגדל הצלחה תחשב בריכה ללא איבוד מים, מקדמי הביטחון המובנים בתוך מערכות האיטום המתוכננות אינם אלא חוליה במערכת. שמירה קפדנית ובלתי מתפשרת על תערובות ונוהלי יציקת בטונים, הכנת התשתית לאיטום, איכות יישום מערכות האיטום ופיקוח קפדני על כל שלבי הביצוע הם חוליות נוספות באותה מערכת ויש להקפיד כי הביצוע יהיה תואם לדרישות המפרט המיוחד. כמו כן, מתבסס התכנון על ההנחה כי קבלן האיטום שיבחר לביצוע העבודה יהיה קבלן מקצועי ומנוסה שביצע, בהצלחה, עבודות מסוג זה, בעבר. מקדמי הביטחון נקבעו בהתאם.

במקרה של סתירה בין דרישות מתכננים שונים או בין הדרישות התכנוניות המוצגות בחלקיו השונים של המפרט המיוחד או במקרה של ספק, יש לאמץ וליישם את פרטי התכנון המחמירים יותר.

הערות והסתניגויות לתכנון, יש להעלות בפני גורם מוסמך קודם לתחילת הביצוע. ביצוע העבודה - ע"פ התכנון, משמע הסכמה לתכנון וקבלתו כפתרון נכון, מלא ושלם. לא תהיה כל התייחסות להסתניגויות וטענות בדיעבד.

ידוע לקבלן כי מועדי בצוע העבודות וסיומן בלוח הזמנים החוזי הינו קריטי, וזאת בשל השבתת הבריכה.

בדיקות מעבדה – יבוצעו על חשבון הקבלן, ובאחריותו הכל בהתאם להנחיות הפקוח. (עיקרן בדיקות חומרים ובדיקות הדבקות של טיח, אך לא רק)

00.02 כללי**00.02.1 חומרים ומוצרים**

כל החומרים והמוצרים המופיעים במסמך זה בשם המסחרי, אינם אלא מוצרים מייצגים ויש לראות כאילו נכתב "שווה ערך" (ש.ע.) לידם. כל מוצר מסחרי חלופי יורשה לשימוש אך ורק אם נתקבל אישור בכתב מראש כי אכן הינו ש.ע. יועץ האיטום, בלבד, מוסמך להוציא אישור שכזה, הכל בהליכים מסודרים כמקובל. המפקח או כל נציג מוסמך של היזם ויועץ האיטום הם ורק הם מוסמכים לאשר או לדחות כל הצעה לביטול ו/או שינויים במערכות האיטום המתוכננות, שינויים היזומים ע"י הקבלן או כל גורם אחר.

00.02.2 אספקת החומרים והמוצרים

יש לוודא כי החומרים והמוצרים המופיעים במפרט ו/או בכתב הכמויות ו/או בתכניות ו/או בכל מסמך נלווה אחר יסופקו לשטח באריזות מקוריות של היצרן ובמיכלים סגורים או כשהם ארוזים באופן אחר, הכל לפי המקרה. כל חומר או מוצר ישא סימן ברור הכולל את שם היצרן ו/או את סימונו ותאור החומר, מרכיביו החיוניים דרך ישומו, כללי זהירות ותאריך ייצור. באם "חיי המדף" מוגבלים יצוין גם תאריך התפוגה של החומר.

00.02.3 אחריות לטיב המוצרים

- א. ציון החומרים ו/או מוצרים ושמותיהם המסחריים במפרט, בכתב הכמויות ו/או בתכניות או אישור החומרים ומוצרים ו/או מקורם ע"י המפקח, לא יגרע מאחריות הקבלן לטיבם ו/או לטיב העבודות המבוצעות תוך שימוש בחומרים אלה.
- ב. חומרים שלגביהם קיימים תקנים ישראליים יעמדו בדרישות התקנים הרלוונטיים. במידה ואין תקן ישראלי – יתאימו תכונות החומרים לתקן מוכר אחר או מפמ"כ או לרשימת דרישות כפי שיפורטו על ידי יועץ האיטום.
- ג. לדרישת יועץ האיטום ו/או המפקח מתחייב הקבלן לספק, על חשבונו, דגימות מהחומרים והמלאכה שנעשתה וכן כלים, כוח אדם וכל יתר האמצעים הדרושים לביצוע הבדיקות במקום או להעברתם של החומרים לבדיקה במעבדה – הכול כפי שיוורה יועץ האיטום ו/או המפקח.

00.02.4 רציפות שכבות האיטום

קבלן האיטום ידאג לשמירה על רציפות שכבות האיטום. בכל מקרה שהדבר לא בא לידי ביטוי בתכניות ו/או במפרט ו/או בכתב הכמויות ו/או בשטח, יובא הדבר, בעוד מועד, לידיעת המפקח, אשר יקבע כיצד לנהוג.

00.02.5

קבלן

בהיות הנושא רגיש - כל קבלן לביצוע עבודות איטום אשר ייבחר. יהיה חייב באישור נציג מוסמך של היזם (יועץ האיטום). תנאי הסף לאישור הקבלן יוגדרו במסמכי המכרז.

יועץ האיטום לא יאשר קבלן איטום אשר לא עבר הדרכה והכשרה מסודרת ע"י מוסד מוסמך ו/או יצרני החומרים או שלא יוכל להציג מכתבי המלצה מגורמים הנדסיים מוכרים המעידים על יכולתו להתמודד, בצורה מקצועית, עם העבודה נשוא מפרט זה, לרבות הזרקה של שרפים פולימריים לאיטום פרצות מים דרך סדקים/מישקים בבטונים והתקנת מערכות האיטום המוכתבות במפרט זה על כל שלביהן. כמו כן, על קבלן האיטום המועמד להצביע על עבודות דומות שביצע בעבר בהצלחה. עבודות, אותן ניתן לבקר ולבדוק.

בכל מקרה, גם אם ניתן אישור כנדרש אך בפועל מסתבר כי הקבלן אינו עומד ברמה המקצועית הנדרשת יהיה יועץ האיטום/מפקח רשאי לסלקו מהשטח ולדרוש קבלן אחר תחתיו.

בנושא זה, פסיקתו של יועץ האיטום תהיה סופית ועל הקבלן לקחת זאת בחשבון בהצעתו.

00.02.6

בטיחות

לא יבצע קבלן האיטום כל עבודה אלא אם כן נקט בכל אמצעי הבטיחות המתחייבים כולל:-

- א. הכרה יסודית ומלאה של החומרים וחומרי הלואי בהם הוא עומד להשתמש והסכנות הקשורות בכל אחד מהם לאדם ולסביבה.
- ב. שימוש באמצעים ואביזרים להבטחת הגנה מלאה על בריאות ועל שלמות העובדים, הסובבים והסביבה לרבות אוורור ותאורה.
- ג. אמצעים אחרים כנדרש ע"פ המקרה.
- ד. סקר סיכונים תחת הוראות בטיחות לעבודה במבנה סגור
- ה. מינוי מנה"ע כנדרש בחוק

00.02.7**קבלת הסברים מהיועץ**

לפני התחלת ביצוע עבודות האיטום, באחריות הקבלן ליצור קשר עם המפקח, לבקש הנחיות והסברים ולוודא הבנת המפרט.

הערות לתכנון והסתייגויות, יש להעלות בפני גורם מוסמך קודם לתחילת הביצוע. ביצוע העבודה - ע"פ התכנון, משמע הסכמה לתכנון וקבלתו כפתרון נכון, מלא ושלים. לא תהיה כל התייחסות להסתייגויות וטענות בדיעבד.

00.02.8**אחריות לעבודות האיטום**

אחריות הקבלן, למכלול עבודות האיטום באתר תעמוד על 10 שנים החל מיום גמר העבודה.

00.02.9**אופני מדידה ותשלום**

התשלום יחושב ע"פ כ, כפולה של מחיר היחידה המוסכם ע"י התאגיד בשטח המטופל – רצפה, קירות ותקרה, שנמדד ואושר. יחידת מידה – מ"ר **היטל אופקי בלבד לא ימדדו בליטות שקעים קורות וכדומה**. כל השטחים המטופלים ימדדו, בדרך כלל, תוך הפרדת המערכת למרכיביה השונים. היינו, שטחים אופקיים, שטחים אנכיים, רולקות איטום וכו'. **ככלל, מערכות איטום ביטומניות מותקנות מעל לשכבת קישור תואמת. במידה וכך, גם אם לא צוין במפורש, מחיר שכבת הקישור כלול במחיר היחידה הנקוב. במקרים מסוימים אין צורך בשכבת הקישור והדבר יצוין במסמכים במפורש.** חפיות ופחת חומרים לא ימדדו והם כלולים במחיר היחידה הנקוב. כך גם ההצפות לביקורת.

00.03 תשתית לעבודות האיטום

ההנחיות המפורטות להלן מחייבות לעניין יציקות הבטונים ותשתיות אחרות לצורך וכחלק מעבודות האיטום.

00.03.1**תיקונים והכנות**

לפני יישום שכבות איטום ייבדק משטח הבטון ביסודיות :-
 1. יש להתייעץ עם הקונסטרוקטור ויועץ האיטום על סדקים שקיימים בבטונים ולטפל בהם כפי שיוחלט.

2. משטחים אופקיים המיועדים לקבל שכבות איטום חייבים להיות מישוריים במידה כזו שתבטיח את "קבלת" מערכת האיטום כנדרש ע"פ מפרטי יצרן החומר.
- 2.1 יש להסיר בליטות בבטון שנוצרו עקב בריחת חומר בחלל בין תבניות או מכל סיבה אחרת. למטרה זו, מומלץ להשתמש "בדסקת מוזאיקה" או בכל כלי אחר ע"פ הצורך.
- 2.2 שקעים במשטח הבטון יש למלא בחומרי מליטה צמנטיים ייעודיים המיוצרים בשימוש חרושתי, כדוגמת ספיר 620 (א.צ. שיווק, טל' 08-9151088) או PATCHCRETE 101 (בטון אין בע"מ, טל' 050-6801605) או חומר ש.ע המשווק ע"י חברת גילאר או חומרים אחרים שאושרו ע"י יועץ האיטום או על ידי גורם מוסמך אחר.
- יש לוודא אשפרה נאותה של התיקונים. האשפרה תחל כבר ביום היציקה/התיקון ע"י תרסיס מים ותמשך כנדרש.
3. בכל המפגשים בין מישורים אופקיים ואנכיים, עליהם יש ליישם חומרי איטום, יש "לשבור" תחילה את הפינה ע"י יצירת "רולקה" מחומר פולימרי. סיקה פלקס או שו"ע (מאושר למי שתיה) בחתך משולש כל צלע לפחות 6 מ"מ.

סיכום

00.03.2

לא יבוצעו כל עבודות איטום, אלא אם כן, התקיימו כל התנאים הבאים :-

1. פני שטח הבטון חלקים במידה מספקת לקבלת מערכת האיטום.
2. סדקים ופגמים אחרים בבטון טופלו כנדרש, עפ"י הנחיות קונסטרוקטור שיוזמן ע"י הקבלן המבצע, ועל חשבוננו.
3. כל שאר ההכנות בוצעו כנדרש.
4. ניתן אישור בכתב ע"י המפקח, לתחילת עבודות האיטום. אישור כזה יידרש לכל שטח ושטח בנפרד.
5. רשאי המזמין להזמין עבודות צנרת.
6. במקרה של סתירה בין דרישות מתכננים שונים או בין הדרישות התיכנוניות המוצגות בחלקיו השונים של המפרט המיוחד או במקרה של ספק, יש לאמץ וליישם את פרטי התכנון המחמירים יותר.

00.04 איטום**00.04.1** מבוא

מערכת האיטום היא אחת המערכות הרגישות במכלול המערכות המרכיבות את המבנה. במקרה של כשל מערכת האיטום, לא ימלא המבנה את ייעודו.

מערכות איטום המתוכננות ע"פ מפרט זה מותאמות לתנאי המקרה והצורך ומקדמי הביטחון נקבעו בהתאם.

אי לכך, על הביצוע להיצמד לתכנון תוך הקפדה מלאה על פרטים. **במקרה של סתירה בין דרישות מתכננים שונים או במקרה של ספק, יש לאמץ וליישם את מערכות האיטום השונות ע"פ הנחיות המפרט המחמיר יותר.** כך, ורק כך, יובטח מבנה יבש ומתפקד לאורך זמן.

00.04.2 כללי

המפרטים שלהלן הם מפרטי תכנון המכתיבים חומרים ושיטות עבודה הבאים לתת פתרון הנדסי לבעיה נתונה.

ההנחה היא, כי קבלן האיטום מכיר את החומרים המוכתבים וצבר ניסיון סביר ביישום. בכל מקרה, באחריות הקבלן לדרוש ולקבל מיצרן החומרים הנחיות יישום והוראות בטיחות (אש, מים, בריאות, סביבה) וליישם כנדרש.

00.04.3 פיקוח עליון

באחריות המפקח ו/או מנהל הפרוייקט או כל נציג מוסמך אחר לידע, בכתב, את יועץ האיטום באשר לעבודות המבוצעות בשטח ולזמנו לפיקוח ע"פ הצורך. בכל מקרה, יועץ האיטום או נציג מוסמך מטעמו יוזמנו לאתר לפיקוח על עבודות ההכנה קודם להתקנת המערכת לאיטום המעטפת הפנימית של המגדל וכן בשלב התקנת מערכת האיטום עצמה.

00.04.4 חידוש המערכת לאיטום פני שטח המעטפת הפנימית של מגדל מי שתיה

1. כללי

נפח המגדל כ- 750 ממע"ק. קוטר הבריקה כ- 30 מ' וגובהה 5.3 מ'. המים בבריקה הם מי שתיה, אי לכך, כל החומרים שייעשה בהם שימוש לאיטום המעטפת הפנימית של בריכת המים יהיו כאלה שנבדקו ע"י מכון התקנים הישראלי ועומדים בדרישות ת"י 5452. ע"פ הנחיות משרד הבריאות, פני השטח של קירות הבריקה חייבים להיות "חלקים" – מידת החלקות אינה מוגדרת. אי לכך, מקובל כי מידת החלקות תוסכם בין המזמין לבין הקבלן המבצע ותוגדר קודם לתחילת הביצוע.

2. בדיקת איטום וטיפול בנזילות

מילוי הבריקה במים, איתור נזילות וליקויים וטיפול בהם. הטיפול ע"י הזרקה בלחץ של שרפים אוריטניים מופעלי מים. הטיפול מבחוח כאשר הבריקה מלאה במים.

3. מערכות איטום מאושרות

איטום שטח המעטפת הפנימית של בריכת המים ייעשה ע"י חומרים על בסיס פוליאוריאה או אחרים ובלבד שתהא מאושרת לשימוש במגע עם מי שתיה (ת"י 5452). האישור ע"י מכון התקנים הישראלי שיעמדו בדרישות התפקודיות כנדרש. להלן מספר מערכות מאושרות ליישום לאיטום / ציפוי להגנה על בריכות המים היצוקות בטון. כולן מערכות משחתיות המותקנות בהתזה.

ראה פרט 9.03-15.

חומרים על בסיס פוליאוריאה, כדוגמת

NUKOTE ST

SIKA LASTIC 841

הגוון ע"פ אישור המפקח.

- בכל מקרה ייעשה שימוש בשכבת יסוד מקשרת (פריימר).
- בכל חומר נבחר יש להקפיד על זמן ההמתנה בין השכבות. זמן ההמתנה לא יקטן ולא יארך מזה המוכתב ע"י יצרן החומר.
- העובי היבש של שכבת הציפוי לא יפחת מ- 3 מ"מ.
- מאחר והעבודה נעשית בחלל סגור, חובה על הקבלן המבצע לנקוט בכל הפעולות המתחייבות להבטחת העובדים, הסביבה והמתקן.
- כל מערכת אחרת אשר תוצא כחלופה תבחן ובלבד שכל המסמכים הרלוונטיים המפורטים להלן יהיו נלווים לבקשה.

• דף מוצר

• דף Material Safty Data Sheet (MSDS)

- טבלת עמידות החומר בחשיפה לכימיקלים. הכימיקלים הרלוונטיים למקרה יסומנו ויודגשו.
- תאושר ליישום אך ורק מערכת מתאימה שיש איתה ניסיון יישומי בארץ ו/או בחו"ל בתנאים דומים ובהיקף משמעותי.
- הצהרת יצרן באשר לכושר המערכת, בעובי נתון, לגשר על סדקים בבטונים. ההצהרה תהיה מלווה בדו"ח בדיקה רלוונטי.
- הצהרה באשר לתקופת האחריות שתנתן ע"י המבצע/יצרן החומר.

4. עבודות הכנה

- איכות ההדבקה של הציפוי הנבחר לתשתית הבטון תקבע, בראש ובראשונה, ע"י איכות פני השטח ורמת ההכנה של התשתית.
הכנת פני השטח תכלול את הפעולות הבאות :-
- 4.1 התזה בלחץ של אגרגטים או גרגרי פלדה בשיטה העונה לדרישות משרד התמ"ת להסרת שכבת מי צמנט ו/או מערכת איטום קיימת ו/או מזהמים וחלקי בטון רופפים עד לרמה של 4 SPC-SP13
/ NACE, NO 6
 - 4.2 טיפול מקדמי בסדקים, השחזת בליטות וסתימת חורים וכיסי חצץ, כיסי חצץ יסותתו עד להגעה לבטון בריא במידת הצורך תיושם מערכת הגנה לברזל הזיון לרבות השלמה במערכת כיסוי על בסיס גראוט בלתי מתכווץ.
 - 4.3 לאורך מישק המפגש בין מישור אופקי (רצפה) ואנכי (קירות/עמודים), יש להתקין רולקה ממסטיק פוליאוריטני. מידות הרולקה כ- 1X1 ס"מ.
 - 4.4 ניקיון יסודי וסילוק אבק ושטיפה יסודית במים בלחץ והמתנה לייבוש.

5. בדיקות – טרום ביצוע ובתהליך

- 5.1 לאחר השלמת העבודה להכנת התשתית, תתבצע בדיקת מצב הבטון. והיה ויימצאו ליקויים בתשתית הבטון, יש לבצע פעולות תיקון ע"פ הממצאים והנחיות המפקח.
- 5.2 הקבלן ידאג לבצע בדיקת pH. הבדיקה ע"י מעבדה מוסמכת. תוצאות הבדיקה יוצגו בפני המפקח. והיה ותמצא חריגה מתחום pH של 6-10, יש לפעול ע"פ הנחיות יצרן החומר.
- 5.3 יש לבצע בדיקת תכולת הלחות בבטון. הבדיקה ע"פ נוהל ASTM D 4263 (יריעות פוליאטילן) ו-F 1869. תכולת הלחות בבטון לא תעלה על 4%. נתוני בדיקה יוצגו בפני המפקח לקבלת אישורו לביצוע העבודה.
- 5.4 במידה ונציג מוסמך של היזם ידרוש זאת, יבצע הקבלן דוגמאות ציפוי. כל אחת בשטח של כ- 1 מ"ר במקום ב יבחר המפקח. הדוגמאות אינן נמדדות. חוזק ההדבקה (אדהזיה) לפי ASTM D 4541. חוזק ההדבקה של הציפוי לתשתית הבטון לא יקטן מ- 2.0 מגפ"ס. הכשל בבדיקה יהיה

כשל קוהסיבי, היינו כשל בחומר התשתית ולא בשכבת ההדבקה. הבדיקה תתבצע ב- 3 נקודות לפי בחירת המפקח. אם תוצאות בדיקת האדהזיה לא תענה לדרישה, תבוצע דוגמא נוספת עם פריימר מסוג אחר או יבוצעו פעולות אחרות ע"פ הנחיות המפקח.

- 5.5 הקבלן יסייע למפקח בבדיקת עובי מערכת הציפוי ובבדיקות האדהזיה.
5.6 אם כך יידרש ע"י המפקח – יקלף הקבלן ויסלק את הדוגמאות לאחר אישורן.

6. ביצוע

כאשר הושלמו כל הבדיקות ועבודות ההכנה נבדקו ואושרו ע"י המפקח, ניתן ליישם את מערכת האיטום הנבחרת.

העבודה לאיטום המעטפת הפנימית של הבריכה תעשה ע"י קבלן בעל ניסיון מוכח שיאושר ע"י יצרן החומר ונציג המזמין. הקבלן יצרף להצעתו רשימה ותאור של פרויקטים דומים בהם התקין בעבר מערכות כנ"ל. ברשימה יש לציין שם המזמין, איש הקשר ופרטי התקשרות.

בטיחות - העבודה מתבצעת בחלל סגור. אי לכך, חובה על הקבלן המבצע לנקוט בכל האמצעים המתחייבים להבטחת העובדים והסביבה.

השימוש בחומרים המכילים ממיסים, מחייב שימוש בציוד מגן מתאים, לרבות אמצעי סינון/טיהור/אוורור וחילוץ במידת הצורך.

היישום בשלבים, כמפורט:-

- 6.1 על תשתית בטון יבשה, נקיה שהוכנה כנדרש, יש ליישם שכבה דקה של טיח פולימרי, כדוגמת SIKAGARD EC-720, מתוצרת SIKA, המשווק ע"י גילאר, טל' 09-8994000 או S-820, מתוצרת חב' אפולק טל' 04-6518851 או ש.ע. מאושר. עובי השכבה – לא פחות מ- 2 מ"מ.
6.2 מערכת האיטום הנבחרת תותקן על קירות המאגר. התקנת המערכת הנבחרת על שכבה מקשרת (פריימר). העובי היבש – לא פחות מ- 3 מ"מ.
6.3 עיבוד מערכת האיטום סביב צינור חודר ייעשה ע"פ פרט 2-9.45, לרבות אביזר חרושתי כנדרש ע"פ הפרט.
6.4 המערכת תותקן על תקרת המאגר. העובי היבש – לא פחות מ- 1.5 מ"מ.
6.5 המערכת תותקן על רצפת וקירות המאגר. העובי היבש של המערכת לא פחות מ- 3 מ"מ. התקנת מערכת איטום פולימרית על שכבה מקשרת (פריימר).
6.6 יש לאטום את המישק שבין מסגרת הפלדה של הפתחים בגג לבין הבטון. האיטום ע"י מסטיק פוליאוריטני מסוג סיקהפלקס לרבות חומר מקשר (פריימר).

7. בדיקות קבלה של מערכת האיטום

- 7.1 בגמר היישום תיבדק המערכת להימצאות חריצים (Pin Holes). חריצים בודדים עד לרמה של 1 חור לכל 10 מ"ר יטופלו לפי הוראות היצרן. על שטחים בהם ימצא מספר גדול יותר של חריצים. יש ליישם שכבה נוספת

של חומר הציפוי, בעובי 1 מ"מ, זאת לאחר טיפול שטח מתאים ושכבה מקשרת תואמת. מתייחס לחלופה א' בלבד.

7.2 מילוי הבריכה במים לבדיקה לשם הבהרה אספקת המים למילוי הבריכה לבדיקה הראשונה בלבד תהיה ע"ח המזמין, כל הפעולות הקשורות בני"ל יהיו באחריות הקבלן במקרה של כשל יחויב הקבלן בעלות אספקת המים לבדיקה הנוספת.

8. שיטת מדידה

חישוב הסכום לתשלום ייעשה ע"י כפולה של מחיר היחידה המוסכם בשטח המטופל – רצפה, קירות ותקרה, שנמדד ואושר.

9. אחריות הקבלן

אחריות הקבלן תינתן לטיב החומרים, התקנתם ותפקודם כנדרש – לא פחות מ-10 שנים.

10. הערות

בשל התקנת מערכת מסוג פוליאוריאה ניתן למלא את הבריכה במים למחרת גמר הביצוע.

שים לב

קודם לתחילת ביצוע העבודה יציג הקבלן אישור עדכני של מכון התקנים הישראלי המתיר שימוש בחומר הנבחר במגע עם מי שתיה.

כללי

עלות המים למבחן אטימה ראשון יהיו ע"ח המזמין, במקרה של צורך בריקון ומילוי לביקורת חוזרת באחריות הקבלן הסדרה ובצוע הנ"ל וכן יחויב הקבלן בעלות המים כל זאת עד להצלחת מבחן האטימה.

פרק 11 – עבודות צביעה (אופציונאלי להחלטת המזמין)

הוראה זו באה להשלים את הוראות פרק 11 – עבודות צביעה, מחיר הצביעה כולל את כל האמור במפרט הכללי ומתייחס למערכת צבע שלמה על כל שכבותיה כולל הכנת השטחים והגנה על צבע מוגמר לאלמנטים של צנרת, פלדה ובטון/טיח.

פרק 19 – סולמות ומכסים

המחירים כוללים בין היתר עבודות העזר והלוואי לרבות חומרים וציוד הדרושים על פי המפרט הכללי ו/או המשתמעים מהתוכניות כגון הכנות להתקנה או פרוק, פרטי העיגון תיקונים שידרשו בעטיה של העבודה וכדומה המדידה קומפי' לפריט.

פרק 57 – עבודות צנרת

המחירים כוללים בין היתר עבודות העזר והלוואי לרבות חומרים וציוד הדרושים על פי המפרט הכללי ו/או המשתמעים מהתוכניות כגון הכנות להתקנה או פרוק, פרטי העיגון תיקונים שידרשו בעטיה של העבודה וכדומה המדידה קומפ' לפריט ו/או אלמנט

כל המחירים כוללים את אספקת החומר/המוצר והתקנתו ע"פ הנחיות המפרט וכל הנדרש לקבלתו באופן מושלם.

רשימת פרטים

תאור	פרק	מס' פרט
איטום מישק יציקה -	05	6.45-2
איטום פנימי של בריכת המים	05	9.03-15
איטום אזור החדירה של צינור דרך קיר הבריכה	05	9.45-2
פרט סולם חיצוני	19	100-1
פרט סולם פנימי	19	100-2
פרט מכסה פלדה	19	100-3

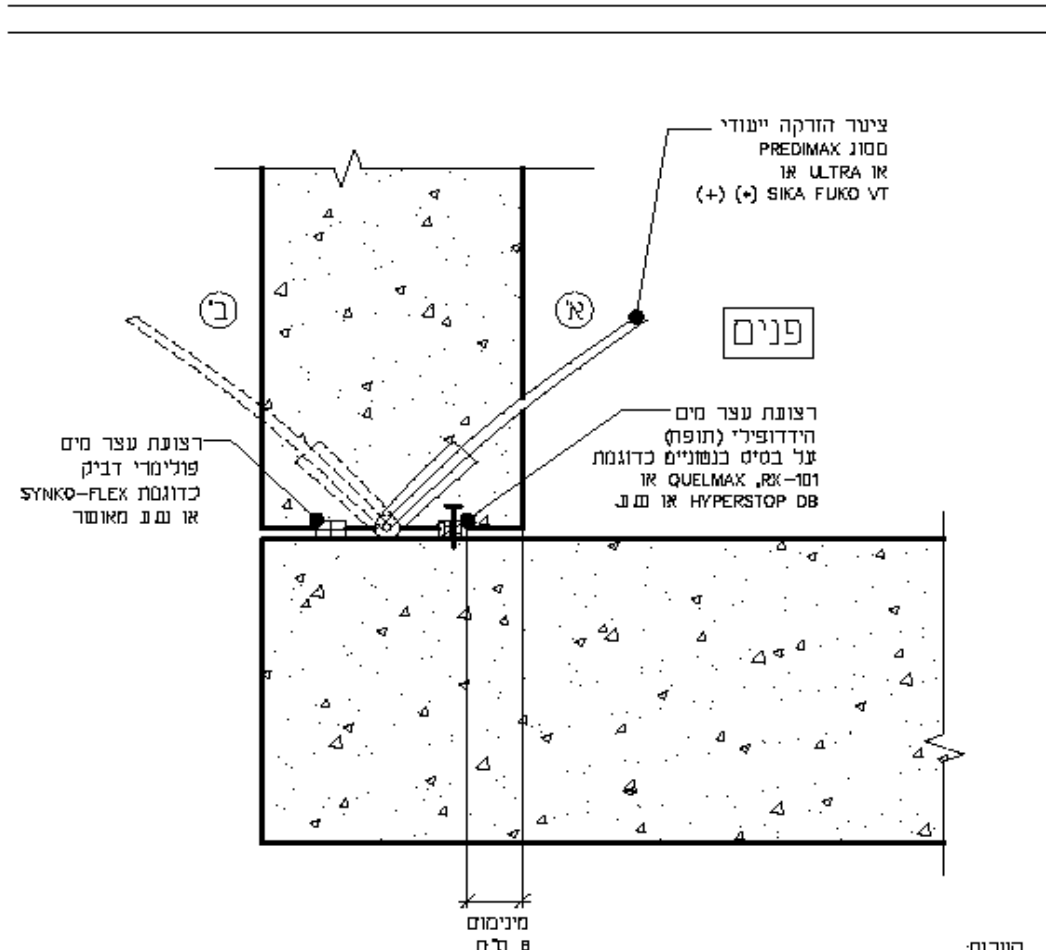

הערות:
 (*) במקרה של מבנה תח קרקע, יבלוש צינור ההזנה של צינור ההדקה אל תוך המבנה על פי חלופה א במקרה שהמבנה מחוכנן להכיל סיס ונגיש סבוח, יבלוש הצינור החוצה על פי חלופה ב'
 (+) אורך כל קטע צינור הזרקה לא יעלה על 8 מ"א

מס. פרט : * 6.45-2	פרוייקט מי בת ים	8460	עדיכון מס' 8	מבקר : מהנדס שמואל וסלי
שם הפרט: איסוס מינעק היציקה האופקי בין דצפה לקירות	ק"מ : ללא קנה מידה			
תאריך: 07/2012				

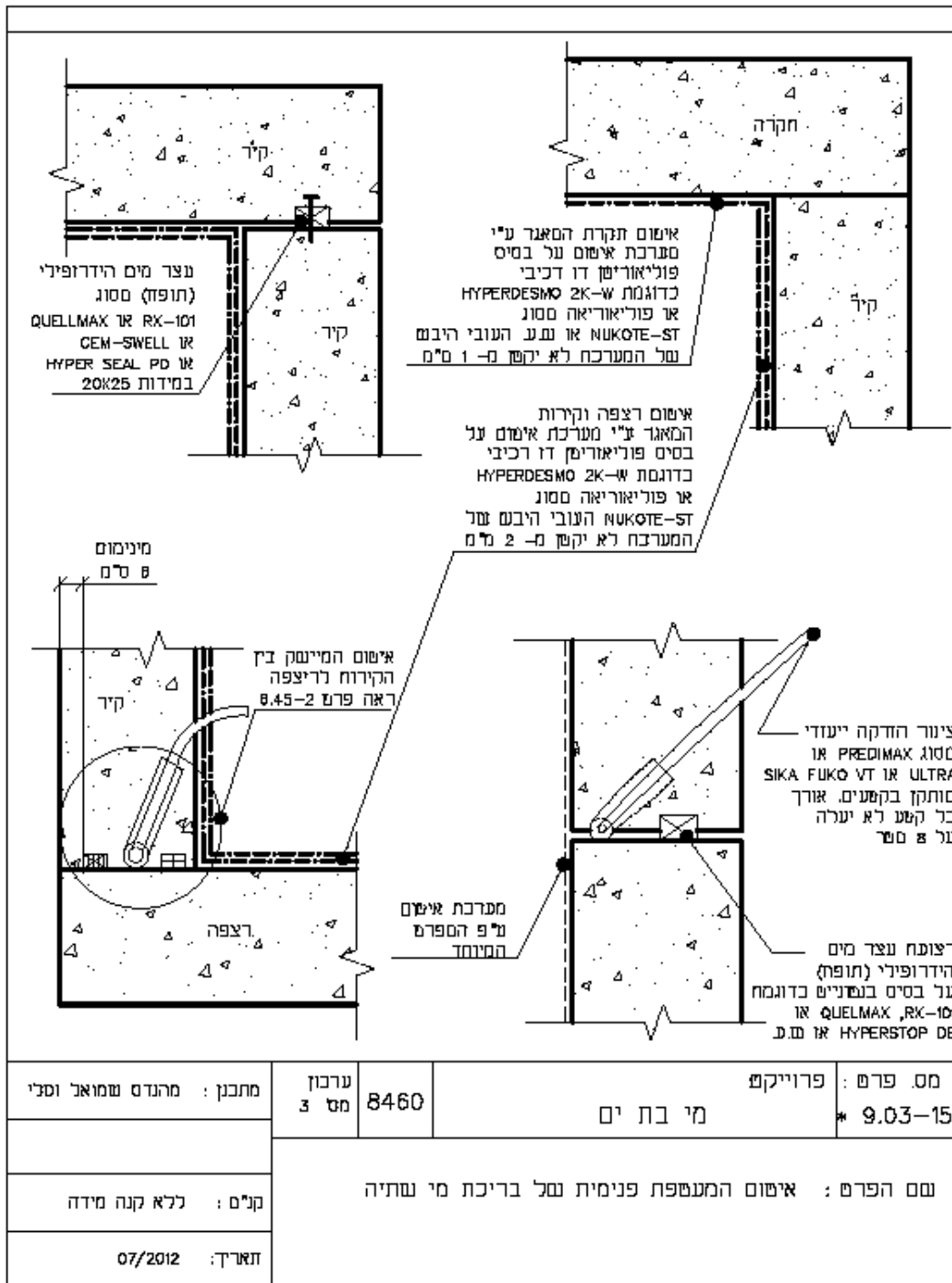

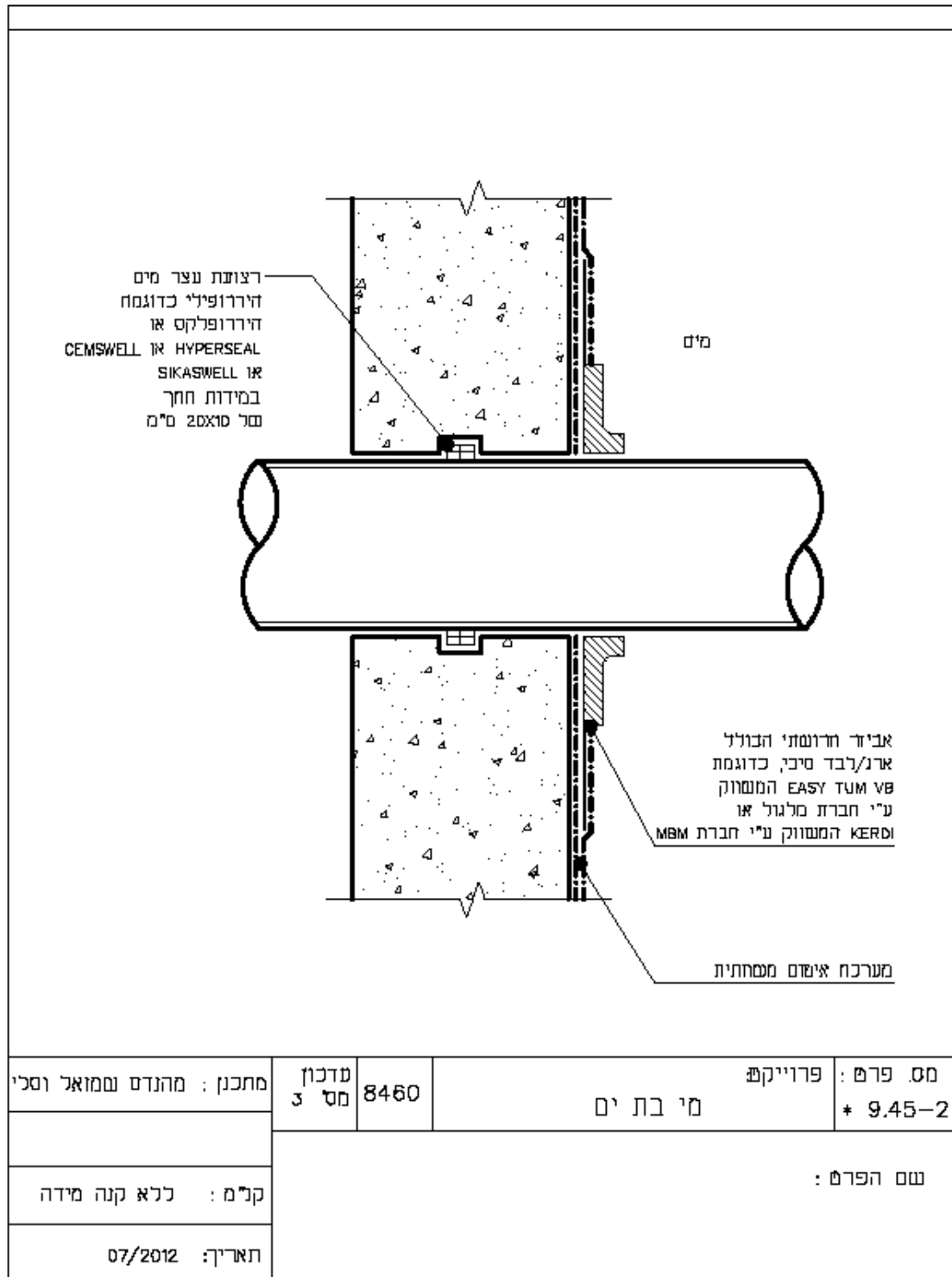

100-1 פרט סולם חיצוני

יש לצרף פרטים וחתימים לרבות חישובי קונס' או יצרן לאישור

הפקוח

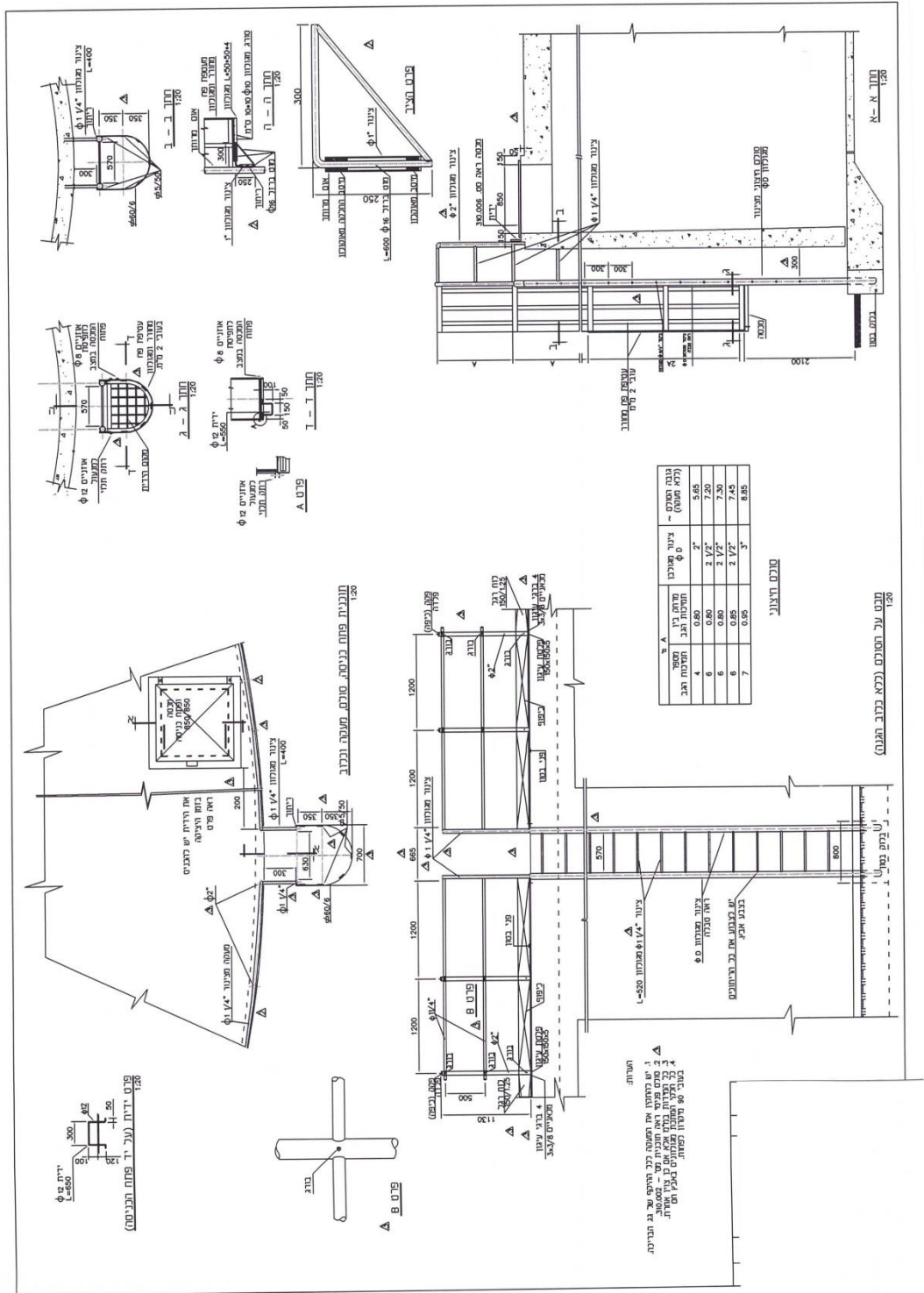

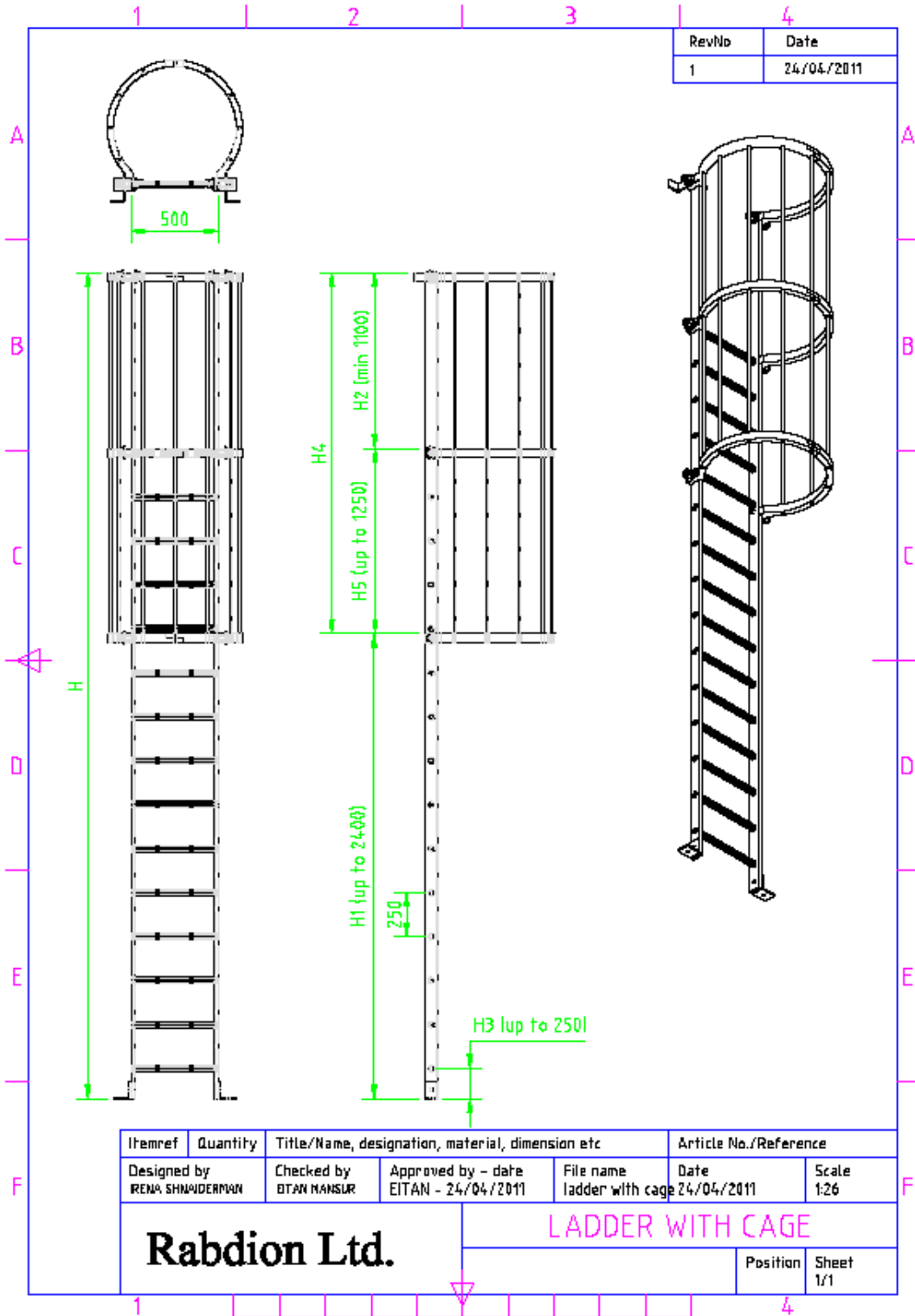

פרט 2-100 פרט סולם פנימי
יש לצרף פרטים וחתימים לרבות חישובי קונס' או יצרן לאישור
הפקוח

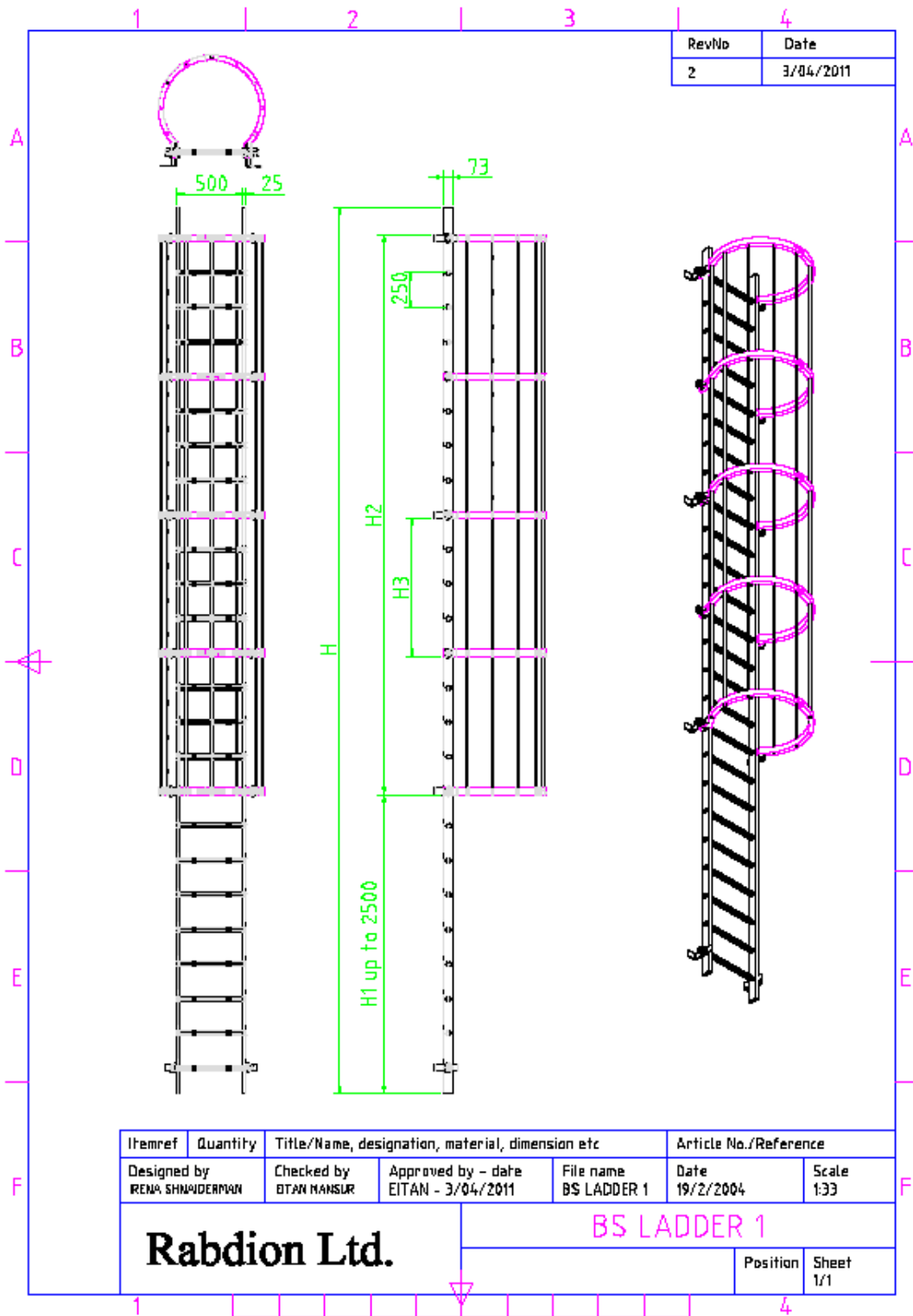

פרט 2-100 פרט סולם פנימי עם כלוב הגנה
יש לצרף פרטים וחתימים לרבות חישובי קונס' או יצרן לאישור
הפקוח

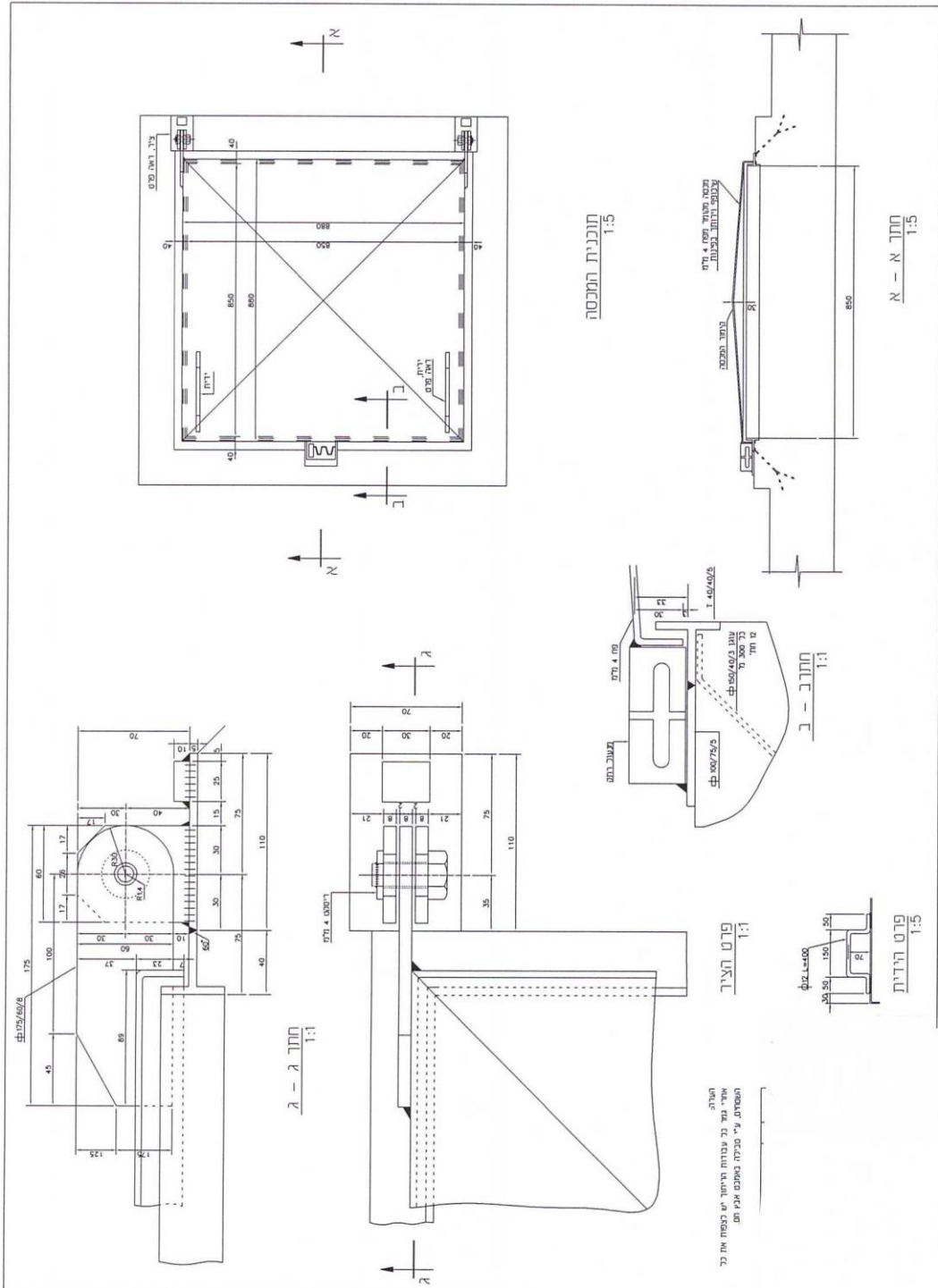

פרט 3-100 מכסה פלדה לפתח בגג
פרט מכסה פלדה חד כנפי מידות להתאמה בשטח

מסמך ג(7)-כתב כמויות

מצ"ב בהמשך

מסמך ג(8) - רשימת תכניות

ראה רשימת פרטים במפרט הטכני מסמך ג(6)

מסמך ג(9)**נוסח "צו התחלת עבודה"**

תאריך : _____

לכבוד : _____

א.נ.,

הנדון: "צו התחלת עבודה" - מכרז מס' 04/17

בהתאם להסכם שנחתם בינינו בתאריך _____ עליכם להתחיל בביצוע העבודה בשטח, לא יאוחר מתאריך _____.

בכבוד רב,

הננו מאשרים קבלת צו לתחילת העבודה

_____	_____	_____
חתימה	שם	תאריך